

# Montāžas instrukcija

## Swisspearl Plank



# Satura rādītājs

Informācija par produktu	3
Uzglabāšana un pārvietošana	4
Ventilējamā fasāde	5
Klāsts	6
Montāžas piederumi	7
Swisspearl-profils	8
Profilu lietošana	9
Griešana un malu apstrāde	12
Apakškonstrukcija	13
Stiprināšana	14
Uzstādīšanas paņēmieni	15
Apkope	17
Veselība un drošība	18

# Informācija par produktu

## Nekādu ar apkopi un mitrumu saistītu problēmu

Swissperl Plank tiek ražoti, izmantojot no netoksiskām un neorganiskām izejvielām izgatavotus materiālus. Tas nozīmē, ka tos neietekmē mitrums uzstādīšanas laikā un pēc tās. Swissperl Plank produkti ir no šķiedru cementa izgatavoti apdares dēļi un plāksnes. Šķiedru cementi ir mūsdienīgi, no dabīgām un videi draudzīgām izejvielām izgatavots būvmateriāls. Swissperl ir vairāk nekā 90 gadu ilga pieredze šķiedru cementa ražošanā, mēs izgatavojam ilgtspējīgu produktu, kurā apvienotas visas šķiedru cementa priekšrocības.

## Kvalitāte

Visi produkti ir CE marķēti, izgatavoti ar īpašībām atbilstošām vai augstākām kā norādīts standartā EN 12467:2012+A1:2016 Šķiedru cementa gludās loksnes, kategorija A2. Swissperl šķiedru cementa apdares dēļi un plāksnes ir tvaika caurlaidīgi produkti, kas iztur visskarbākos iespējamos laika apstākļus. Produktu veido pelēks cements un celulozes pildviela, ko stiprina īpaši izvēlētas šķiedras. Šķiedru cementi absorbē un atbrīvo mitrumu, turklāt šis process neietekmē tā kalpošanas ilgumu, izturību vai veiktspēju. Visi produkti ir izturīgi pret puvi un sēnītēm, kā arī spēj izturēt ievērojamas laika apstākļu un klimata izmaiņas. Turklāt Swissperl Plank ir nedegoši, un nodrošina A2-s1, d0 klases ugunsnoturību, tātad šie produkti nekad neveicinās liesmu izplatīšanos.

## Krāsas

Swissperl Plank tiek piegādāti ar krāsotu virsmu. Automatizētas krāsošanas laikā katrs produkts tiek pilnībā pārklāts, panākot maksimālu izturību āra apstākļos, kam Swissperl turklāt piešķir 14 gadu garantiju. Piedāvājam plašu iepriekš apstrādātu produktu dizaina spektru, savukārt pēc pieprasījuma ir iespējams tos krāsot arī specifiskos toņos.

Krāsas kods	Krāsas nosaukums
CP 010	Agate Grey
CP 030	Pebble Grey
CP 040	Granite Grey
CP 050	Beige Grey
CP 080	Basalt Grey
CP 150	Anthracite Grey
CP 180	Signal Black
CP 210	Pure White
CP 260	Oyster White
CP 280	Silk Grey
CP 370	Oxide Red
CP 380	Red Brown
CP 510	Light Ivory
CP 600	Seafoam

# Uzglabāšana un pārvietošana



Paletes glabājiet uz sausas un līdzenas virsmas.



Vienu virs otras ir pieļaujams kraut ne vairāk par 4 plākšņu vai 8 fasādes apdares dēļu paletēm.



Lai mazinātu efl orescences parādīšanās risku, lūdzam pēc piegādes būvlaukumā nekavējoties noņemt plastmasas iepakojumu.



Materiālus uzglabājiet zem sausa un labi vēdināta tenta pārsega. Ja produkts samirkst, tas žūšanas veicināšanai jānovieto uz vertikālās malas. Nekādā gadījumā neuzstādiet samirkušus produktus.



Ja produkti būvlaukumā tiek uzglabāti ilgāk par 2-3 nedēļām, tie jāuzglabā zem jumta. Vienu virs otras var krautnēt ne vairāk par 4 plākšņu vai 8 dēļu paletēm.

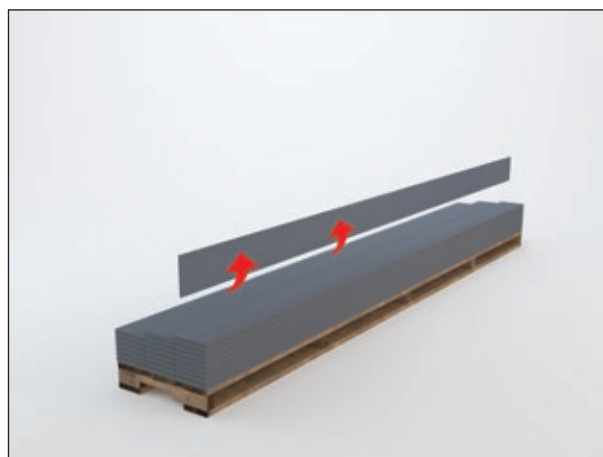

Produktus no paletes nevelciet, jo tādējādi uz tiem var rasties paliekoši skrāpējumi. Paceliet produktu aiz tā šaurās malas, nepareizas pārvietošanas gadījumā tas var salūzt.



# Ventilējamā fasāde

Ventilējamā fasāde ir fiziska konstrukcija, kas veicina zemāku temperatūras atšķirību sienā visa gada laikā. Vasarā tā atstaro saules starus, savukārt sausais izolācijas slānis samazina siltuma zudumus aukstajos gadalaikos. Tai pašā laikā konstrukcija nodrošina iekšējā kondensāta ventilāciju.

Ar apdares materiālu izveidotās gaisa spraugas vēdināšanu nodrošina augšā un apakšā esošās ventilācijas atveres, kas ļauj mitrumam dabīgi izvēdināties. Ja fasādes sistēma nav ventilējama, tā neļauj mitrumam izvēdināties, kā rezultātā sistēmās, kas izveidotas bez ventilācijas, attīstās pelējums, sēnītes, u.t.t.

No Swisspearl produktiem veidota fasāde vienmēr jāierīko ventilējamas fasādes veidā, nodrošinot starp fasādes apdari un sienas pārklājumu vai mūri min. 25 mm gaisa spraugu. Tomēr īpašos gadījumos (piem., augstceltnes), vietējos būvnoteikumos var būt pieprasīts ierīkot lielāku ventilācijas spraugu. Ieplūdes un izplūdes atveru šķērsgriezumam jābūt vismaz 200 cm<sup>2</sup>/m.

Jānodrošina, ka būvkonstrukcijas apakšā un augšā ir nodrošināta brīva gaisa plūsma fasādes vēdināšanai, kā arī ventilācijas atveres zem un virs logiem/durvīm u.t.t.

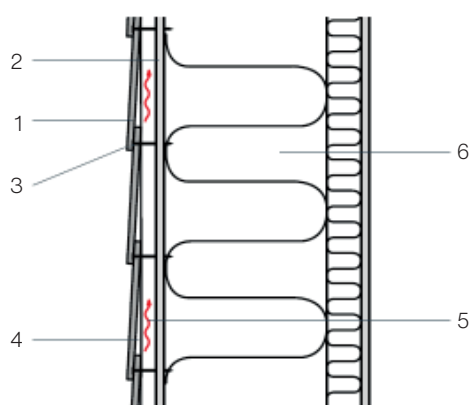

1. Swisspearl Plank 8 mm
2. Cembrit Windstopper 9 mm
3. Stiprinājums
4. Latojums min. 25 mm
5. Gaisa sprauga
6. Viegala konstrukcija

# Klāsts

## Swisspearl Plank

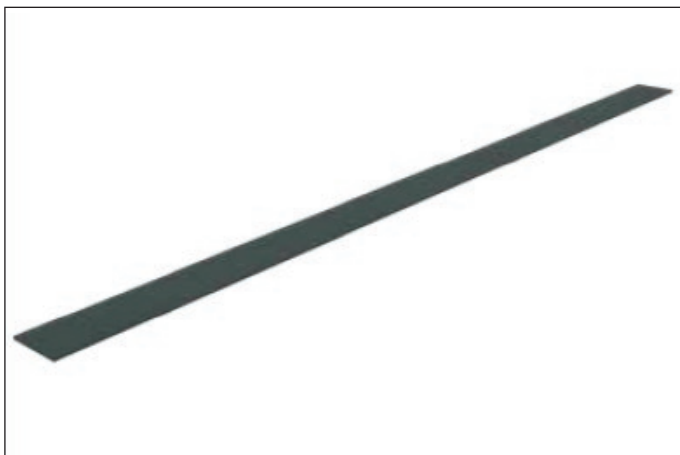

### Īpašības

---

Garums	3600 mm
Platums	180 mm
Biezums	8 mm
Vienības svars	7,75 kg
Virsmā	Ciedra faktūra
Viena kvadrātmetra noklāšanai nepieciešamais vienību skaits (ieskaitot pārlaidumu)	1,85 kpl
Viena kvadrātmetra noklāšanai nepieciešamais stiprinājumu skaits (stiprinājumu centri apakškonstrukcijai 600 mm)	12,8 kpl

# Montāžas piederumi



**Swisspearl Universal skrūves**  
skrūves nerdzamai stiprināšanai pie koka latojuma  
3,9x38mm



**Swisspearl Universal skrūves**  
skrūves nerdzamai stiprināšanai pie tērauda profi liem (1,2–3,0mm)  
4,2x30 mm

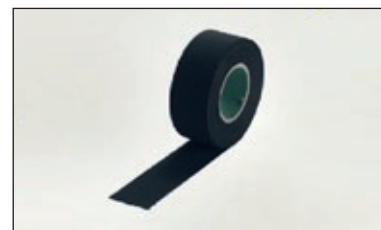

**Swisspearl EPDM**



**Swisspearl Plank akrila krāsa 0.5L**  
100% akrila lateksa krāsa,  
pieejama visās krāsās.



**Swisspearl Plank zāgriņa**  
Ø160x2,4x20 mm

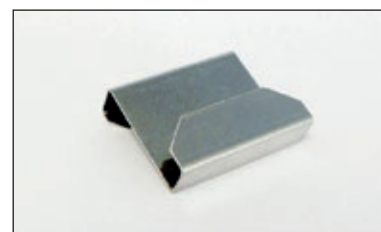

**Swisspearl Plank vadierīce**  
Vadierīce neliela apdares dēļu  
skaita stiprināšanai

# Swisspearl-profils

Materiāls: Alumīnija

Garums: 3000 mm

Biezums: 1 mm

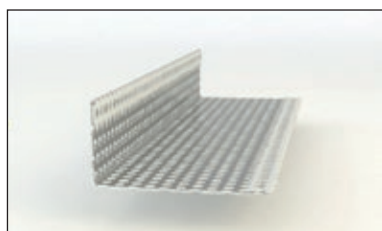

**1. Swisspearl ventilācijas profils**  
22x50 mm

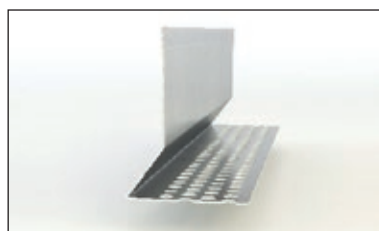

**2. Swisspearl Plank / sākuma ventilācijas profils**  
25x48 mm

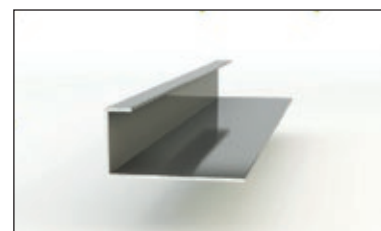

**3. Swisspearl gala profils**  
20x40 mm

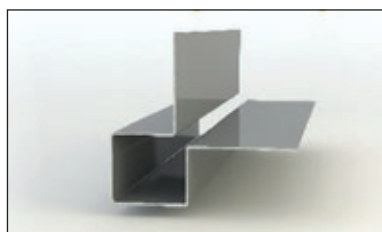

**4. Swisspearl ārējais stūris, liels**  
25x35x35 mm

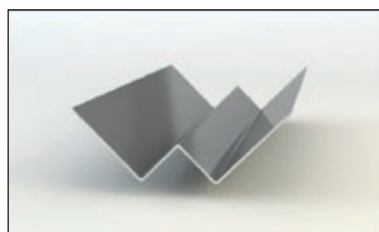

**5. Swisspearl iekšējais stūris**  
20x35x35 mm

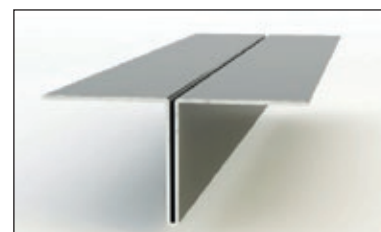

**6. Swisspearl vertikālais T profi ls, liels**  
25x30x30 mm krāsota alumīnija profils vertikālai apdares dēļu savienošana



# Profilu lietošana

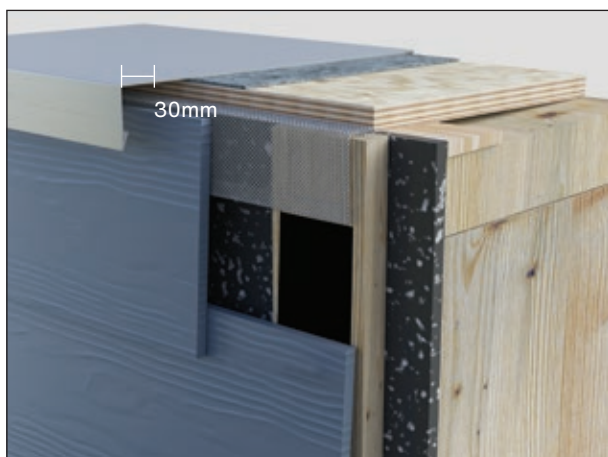

## 1. Swisspearl ventilācijas profils

Lai aiz Swisspearl produktiem nodrošinātu labu ventilāciju, izmantojiet ventilācijas profilu, kas ļauj gaisam no fasādes lejas daļas plūst līdz tā augšai, nepieļaujot kukaiņu un kaitēkļu piekļūšanu, un netīrumu uzkrāšanos.



## 2. Swisspearl Plank /sākuma ventilācijas profi ls

Lai saglabātu pareizu izvirzījuma attālumu, pirmajam fasādes apdares dēlim jāatrodas par 10 mm zemāk nekā ventilācijas profilam. Apakšējais fasādes apdares dēlis jāstiprina vismaz 150 mm attālumā no zemes un 50 mm attālumā no jumta seguma, balkoniem un citām horizontālām konstrukcijām. Ja apakšējais fasādes apdares dēlis zemei atrodas tuvāk par 150 mm, iesakām tā aizmuguri krāsot



## 3. Swisspearl gala profils

Galu apdare, izmantojot Swisspearl gala profilu, ir vienkārša. Starp fasādes apdares dēli/plāksni un profilu ir jābūt vismaz 5 mm spraugai, kas nodrošina pienācīgu ūdens aizplūdi.

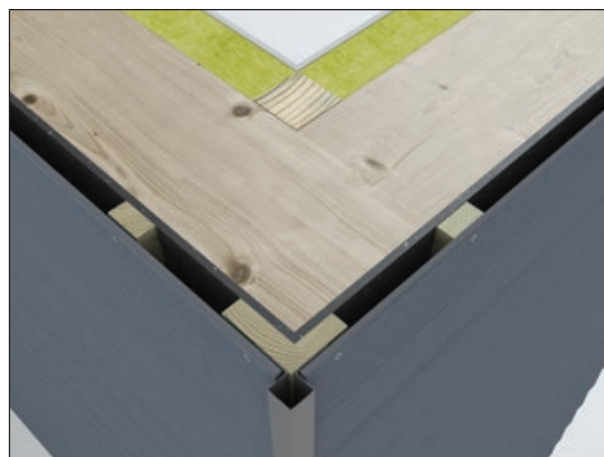

## 4. Swisspearl ārējais stūris, liels

Ārējo stūru apdare, izmantojot Swisspearl ārējo stūra profilu, ir vienkārša. Starp fasādes apdares dēli/plāksni un profilu, lai nodrošinātu pienācīgu ūdens aizplūdi, jābūt vismaz 5 mm spraugai un pēc izvēles arī drīvējuma līnijai.

# Profilu lietošana

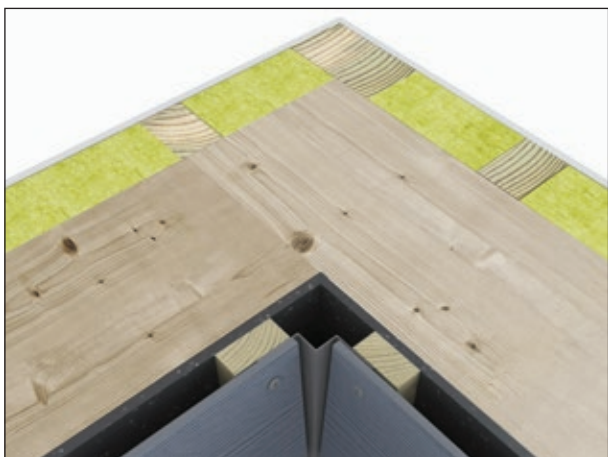

## 5. Swisspearl iekšējā stūra profils

Iekšējo stūru apdare, izmantojot Swisspearl iekšējā stūra profilu, ir vienkārša. Starp fasādes apdares daļiem/plāksnēm un profilu, lai nodrošinātu pienācīgu ūdens aizplūdi, jābūt vismaz 5 mm spraugai un pēc izvēles arī drīvējuma līnijai.

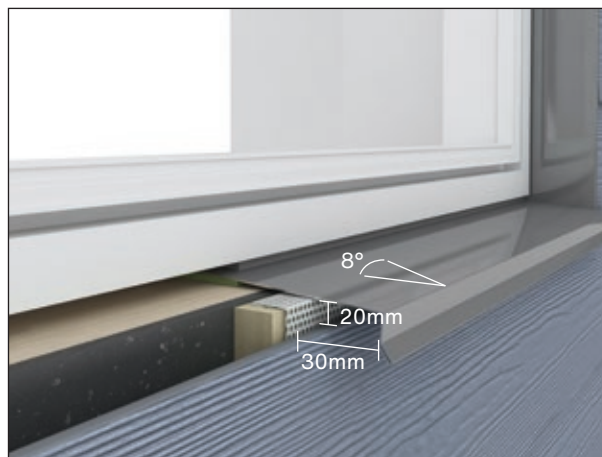

## 6. Swisspearl palodzes profils

Swisspearl alumīnija profila izmantošana zem logiem ir ilgstošs un izturīgs risinājums. Neuzstādiel Swisspearl Plank horizontāli vietās, kur tie ilgstoši būs pakļauti ūdens iedarbībai. Lai nodrošinātu optimālu ventilāciju, saglabājiet vismaz 20 mm attālumu no zemāk uzstādītā fasādes apdares daļa/plāksnes. Ierīkojot palodzes, kuru garums pārsniedz 3 metrus, apakšējā profilā izgrieziet rievu un izveidojiet 25 mm pārlaidumu. Lietojot kopā ar Swisspearl vertikālās apdares profilu, izgrieziet rievu Swisspearl loga dzegas profilā un salociet to uz augšu, izveidojot 25 mm pārlaidumu.



## 7. Swisspearl vertikālā apdare, liela

Logu un durvju ailu apdare, izmantojot Swisspearl vertikālo apdares profilu, ir vienkārša. Starp fasādes apdares daļi/plāksnes un profilu, lai nodrošinātu pienācīgu ūdens aizplūdi, jābūt vismaz 5 mm spraugai un pēc izvēles arī drīvējuma līnijai.

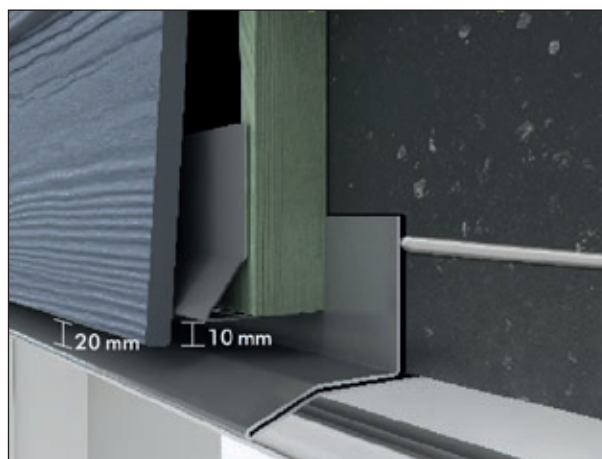

## 8. Swisspearl horizontālā apdare, liela

Logu un durvju ailu augšdaļas apdare, izmantojot Swisspearl horizontālās apdares profilu, ir vienkārša. Starp horizontālajiem profiliem un fasādes apdares daļi/plāksnēm un karkasa konstrukciju jābūt vismaz 20 mm spraugai, kas nodrošina pienācīgu ūdens aizplūdi. Lietojot kopā ar apšuvuma plāksnēm, apdares un apšuvuma plāksņu savienojums ir jāapstrādā ar ārdarbiem paredzētu hermētiku. Iesakām lietot augstas kvalitātes ārdarbiem paredzētu tepi vai hermētiku.

# Profilu lietošana

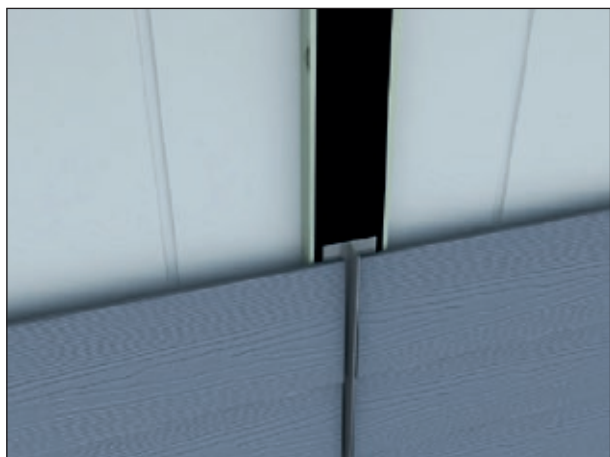

## 9. Swisspearl vertikālais T profils

Izveidot glītas sadursavienojumu vertikālās apdares līnijas, izmantojot Swisspearl vertikālo T profilu, ir vienkārši. Starp fasādes apdares daļiņām un profilu, lai nodrošinātu pienācīgu ūdens aizplūdi, jābūt vismaz 5 mm spraugai un pēc izvēles arī drīvējuma līnijai.

# Griešana un malu apstrāde

Šķiedru cementa griešanas laikā rodas putekļi. Tie var saturēt kristālisko silīcija dioksīdu, kas var radīt veselības apdraudējumu. Lai nodrošinātu atbilstošu ventilāciju, vienmēr strādājiet ārpus telpām un izmantojot minimālu putekļu daudzumu veidojošus griešanas instrumentus. Vai, lai samazinātu putekļu daudzumu zem pieļaujamās robežas, elektriskajām zāģēšanas iekārtām, kas aprīkotas ar Swisspearl Plank zāģripu, pievienojiet putekļu nosūcēju ar HEPA filtru. Griešanas laikā nekādā gadījumā neizmantojiet ūdeni.

Ja ventilācija nenodrošina pietiekamu putekļu samazinājumu, lietojiet vienreizlietojamo respiratoru vai respiratoru ar gaisu attīrošo kasetni, kas aprīkots ar P2 klases filtru (Eiropas standarts EN 143). Produkta griešanai izmantojiet polikristālisko dimanta asmeni. Lai mazinātu putekļu daudzumu, iesakām izmantot Swisspearl Plank zāģripu. Lai nevēdināmā telpā neradītu putekļus, iesakām izmantot Swisspearl mehāniskās šķēres.

Ja ventilācija nenodrošina pietiekamu putekļu samazinājumu, lietojiet vienreizlietojamo respiratoru vai respiratoru ar gaisu attīrošo kasetni, kas aprīkots ar P2 klases filtru (Eiropas standarts EN 143). Produkta griešanai izmantojiet polikristālisko dimanta asmeni. Lai mazinātu putekļu daudzumu, iesakām izmantot Swisspearl Plank zāģripu. Lai nevēdināmā telpā neradītu putekļus, iesakām izmantot Swisspearl mehāniskās šķēres.

Veidojot izgriezumus, iesakām izmantot šķiedru cementa griešanai paredzētu figūrzāģi ar karbīda asmeni. Sīku griezumu gadījumā varat lietot arī rupju kokam paredzētu asmeni.

Lai rezultāts būtu gludāks un uz priekšējās virsmas nenokļūtu putekļi, zāģēšanu veiciet no aizmugures virsmas puses. Aizsargplēvi noņemiet tikai, kad produkts ir nostiprināts pie karkasa. Pēc uzstādīšanas ar ūdeni notīriet putekļus, atbrīvojoties no putekļu daļiņām, kas uz virsmas nonākušas pa gaisu.

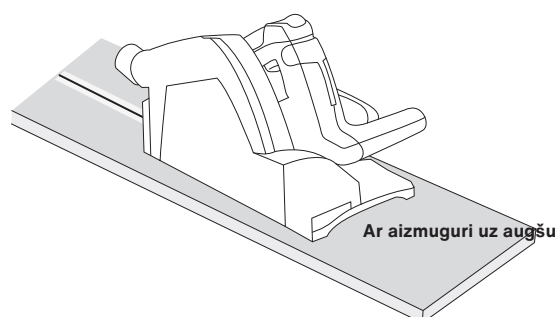
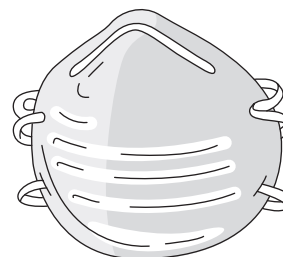



# Apakškonstrukcija

Swisspearl iesaka Swisspearl Plank uzstādīt uz taisna karkasa – jebkādas nepilnības attiecībā uz tā taisnumu būs redzamas uz pabeigtās virsmas.

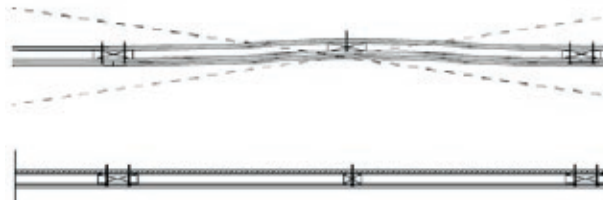

Starp Swisspearl Plankun zemi jābūt vismaz 150 mm attālumam. Attālumam no tādām būvkonstrukcijām kā jumta segums, balkoni un citas horizontālas virsmas līdz produkta apakšai jābūt vismaz 50 mm. Neuzstādiat produktu vietā, kur tam ir tieša saskare ar ūdeni vai ar virsmām, kurās uzkrājas ūdens.

Swisspearl Plank u iespējams uzstādīt kopā ar Cembrit Windstopper. Būtiski ir aiz fasādes apdares produkta nodrošināt brīvu gaisa plūsmu. Nodrošiniat aiz produkta vismaz 20 mm atstarpi un vismaz 10 mm spraugu apšuvuma augšdaļā un apakšā.

Ap logiem/durvīm/rāmjiem/metāla padari un citiem būvmateriāliem jābūt vismaz 5 mm (vertikālai) un 10 mm (horizontālai) spraugai, nodrošinot konstrukcijas kustību un pietiekamu ūdens aizplūdi un ventilāciju.

Ja izmantojat neapstrādātas koka brūsas, iesakām pasargāšanai no ūdens lietot Swisspearl EPDM 45/95 mm.

## Uzstādīšanas iespējas

1. Uz latojuma, centrējot virs piedursavienojuma, piestipriniet  $\approx 200$  mm Swisspearl EPDM 45/95 mm lentu, ļaujiet tai par 20 mm pārklāt zemāk esošo apdares dēli.
2. Nostipriniet Swisspearl EPDM 45/95 mm uz latojuma visā tā garumā. Vidū esošajam latojumam izmantojiet Swisspearl EPDM 45, savukārt piedursavienojumu latojumam – Swisspearl EPDM 95.

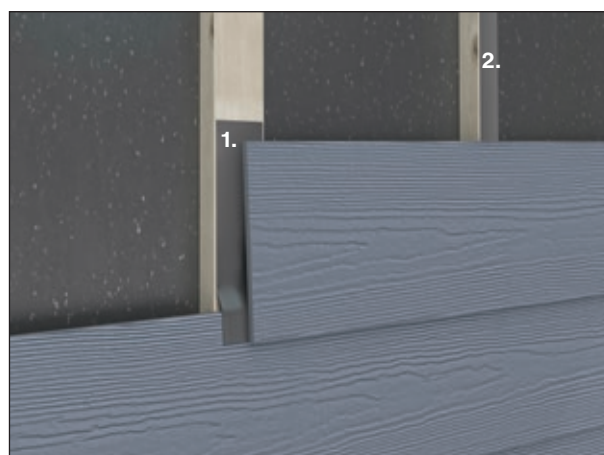
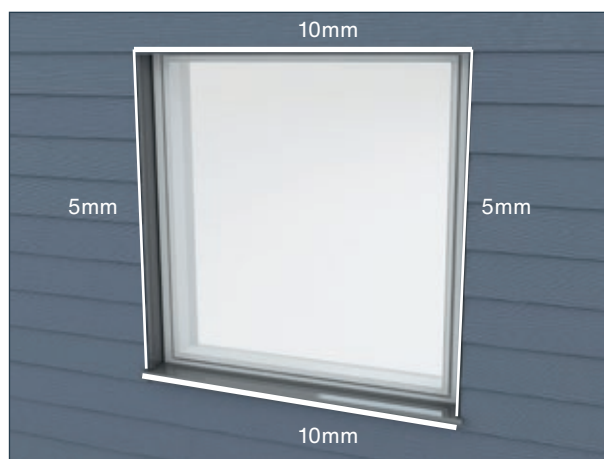





# Uzstādīšanas paņēmieni

## Swisspearl Plank horizontāla uzstādīšana

Swisspearl Plank uzstādīšana uz koka latojuma vai tērauda profiliem

1. Cembrit Windstopper
2. Koka latojums vai Swisspearl ventilējamo sienas profils 70/100
3. Swisspearl Plank

Latojuma minimālais biezums: ventilācijas nodrošināšanai nepieciešams 20 mm attālums (gaisa sprauga).

- Minimālais platums: vidusdaļā esošajam latojumam – 45 mm
- Minimālais platums: piedursavienojumu latojumam – 75 mm
- Maksimālais attālums starp stiprinājumu pie latojuma centriem – 600 mm

Plank vienmēr uzstādi, sākot no sienas apakšas. Sāciet 1 cm zem Swisspearl Plank/sākuma ventilējamā profiļa. Katram 180 mm fasādes apdares dēlim veidojiet 30 mm pārlaidumu, veicot atzīmes uz augšu ik pa 150 mm. Piedursavienojumus vienmēr veidojiet brīvus un vienmēr tos stipriniet pie latojuma, tādējādi novēršot vērpšanos.

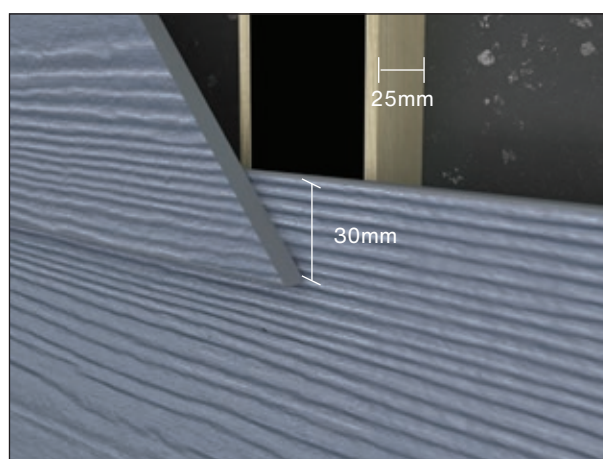
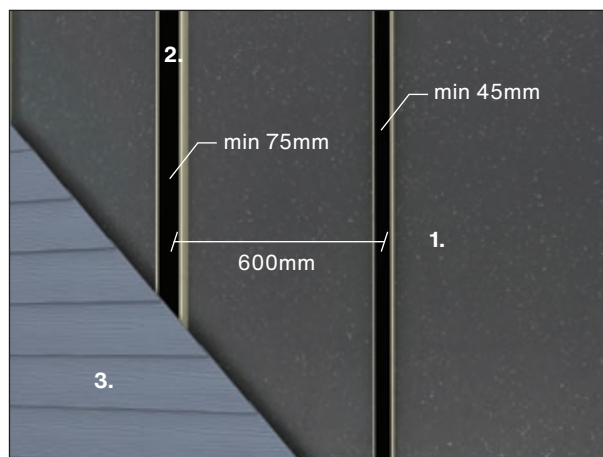

Lai uzstādīšana notiktu ātri, vienkārši un precīzi, iesakām izmantot Gecko mērinstrumentu. Tas palīdz izveidot pareizu pārlaidumu un nodrošināt pareizu skrūves vai naglas iedzišanas vietu. Uz fasādes apdares dēļa jebkura gala nostiprinot Gecko mērinstrumentu, Swisspearl Plank fasādes apdares dēļus iespējams uzstādīt vienatnē. NB! Gecko mērinstruments uz krāsotajiem dēļiem neatstāj skrāpējumus vai nospiedumus.



# Uzstādīšanas paņēmieni

## Swisspearl Alumīnija profili

Profilu stiprināšanas attālums ir 600 mm, izmantojot minimums 2,5x25 mm jumta naglas Ø4 mm priekšurbumos. Ja nepieciešams vienu pēc otra uzstādīt vairāk par vienu Swisspearl alumīnija apdares materiāliem, pārliecinieties, ka starp abiem apdares profiliem atstājat 1mm spraugu, kas nodrošina savienojumu kustīgumu.



**UZMANĪBU!** Ja kombinācijā ar šķiedru cementa produktiem izmantojat nekrāsotu alumīniju, ņemiet vērā, ka var notikt virsmas oksidēšanās.

# Apkope

## Ilggadējā pārbaude

Normālā situācijā Swisspearl fasādes apšuvumam, lai saglabātu tā izturību, īpašības un funkcionalitāti, nav nepieciešama nekāda apkope. Tomēr laika apstākļu ietekmē var mainīties fasādes izskats, tādēļ ir vērts reizi gadā pārbaudīt ventilācijas spraugas, savienojumus un stiprinājumus. Iespējamo bojājumu pamanīšana un labošana nodrošina ilgu fasādes mūžu..

## Tīrīšana

Swisspearl apšuvumu iespējams tīrīt, izmantojot aukstu vai remdenu ūdeni, kam nepieciešamības gadījumā pievienots maigs, šķīdinātājus nesaturošs mājsaimniecības tīrīšanas līdzeklis. Tīrīšanu vienmēr sāciet no apakšas, apstrādājot atsevišķas uzskatāmas zonas. Noskalojiet ar lielu daudzumu tīra ūdens, līdz fasāde ir nevainojami tīra. Pirms visas fasādes tīrīšanas ieteicams izvēlēto tīrīšanas metodi izmēģināt uz neliela laukuma, tā pārliecinoties par tās piemērotību.

## Augstspiediena tīrīšana

Brīdinām! Augstspiediena tīrīšana uz šķiedru cementa apšuvumu iedarbojas spēcīgi. Pārspīlēta vai nepareiza augstspiediena tīrītāja izmantošana virsmu var bojāt, tādēļ tīrīšana, izmantojot augstu spiedienu, nav ieteicama.

## Sūnas un aļģes

Zaugušo sūnu un aļģes iespējams notīrīt, izmantojot tīrīgus brīvi pieejamos līdzekļus. Piemēram, hipohlorītu (piem., produkts ar nosaukumu "Klorin"), kam nepiemīt ilgstoša ietekme, vai benzalkonija hlorīdu (piem., produkts ar nosaukumu Rodalon), kas satur ilgtermiņā sūnas un aļģu augšanu kavējošu aktīvo vielu 2,5 % koncentrācijā.

Samitriniet fasādi ar tīru ūdeni un atbilstoši instrukcijai uzklājiet tīrīšanas līdzekli. Neļaujiet tam pilnībā izžūt. Noskalojiet ar lielu daudzumu tīra ūdens

## Eflorescence

Eflorescence ir balti, pulverveida nosēdumi, kas dabīgi var parādīties uz cementa bāzes būvmateriāliem (tai skaitā ķieģeļiem, betona sienām, šuvēm un šķiedru cementa). Tie parādās, kad mitrums izvada sāls kristālus uz materiāla virsmas un iztvaiko, atstājot krītainu vielu. Sāls plankumi parādās, ja vienlaikus pastāv visi trīs turpmāk uzskaitītie apstākļi:

1. būvmateriālā atrodas ūdenī šķīstoši sāļi;
2. sienā ir sāls pārvēršanai šķīdumā nepieciešamais mitruma daudzums;
3. pastāv ceļš šķīstošo sāļu izkļūšanai uz materiāla
4. virsmas.

Eflorescence var arī norādīt uz ūdens uzkrāšanos aiz apdares. Pārliecinieties, ka visas atveres ir pilnībā nosegtas un ūdenim nav iespējams iekļūt apšuvumā pārāk dziļi iedzītu naglu dēļ.

Lai gan daļa eflorescences laika apstākļu ietekmē var pazust bez iejaukšanās, ieteicams to tomēr apstrādāt. Eflorescenci iespējams notīrīt ar vāju mājsaimniecības etiķa un ūdens šķīdumu. Šķīdumā etiķa daudzums ūdenī veido 20–50 %. Lielākajā daļā sāls apsarmes gadījumu efektīvi iedarbojas 25 % šķīdums. Lai panāktu pēc iespējas labāku efektu, rīkojieties atbilstoši turpmākajiem norādījumiem.

1. Aizsargājiet vietas, ko netīrīsiet. Pirms un pēc etiķa-ūdens šķīduma lietošanas ar ūdeni noskalojiet visus ap fasādi esošos augus.
2. Tīrāmās virsmas samitriniet ar ūdeni, ļaujiet 5 līdz 10 minūtes iedarboties.
3. Aplejiet visu tīrāmo virsmu ar etiķa un ūdens šķīdumu. Atstājiet šķīdumu 10 minūtes iedarboties.
4. Apstrādāto vietu virzienā no augšas uz leju rūpīgi noskalojiet ar ūdeni un ļaujiet tai patstāvīgi nožūt. Īpaši noturīgas sāls apsarmes gadījumā var būt nepieciešama atkārtota apstrādāšana vai viegla beršana. Ar mīkstu birstīti vai sūkli viegli berziet sāls apsarmes vietu. Stipra beršana var bojāt krāsotā produkta virsmu. Nepieciešamības gadījumā atkārtojiet, līdz sasniegts vēlams rezultāts.

# Veselība un drošība

## Izvairieties no silīcija dioksīda putekļu ieelpošanas

Tāpat kā citu būvmateriālu gadījumā, strādājot ar Swisspearl produktiem, jāievēro vietējie būvnoteikumi un prasības. Darbs ar kristālisko silīcija dioksīdu saturošiem produktiem jāveic labi vēdinātā vietā, ievērojot vienkāršus un efektīvus piesardzības pasākumus. Griešanas, slīpēšanas un urbšanas laikā no produkta izdalās kristāliskais silīcija dioksīds. Liela daudzuma tā putekļu ieelpošana var izraisīt elpceļu, acu un/vai ādas kairinājumu. Tādēļ apstrādes laikā valkājiet personisko aizsargaprīkojumu (aizsargbrilles, aizsargtērpu un elpceļu aizsargmasku ar P2 marķējumu). Visaptverošu un precīzu informāciju skatiet drošības datu lapā. Darba vietā nodrošiniet pietiekamu ventilāciju. Griešanai ieteicams izmantot Swisspearl mehāniskās šķēres. Pēc uzstādīšanas ar ūdeni notīriet putekļus, atbrīvojoties no putekļu daļiņām, kas uz virsmas nonākušas pa gaisu.

---

Swisspearl ir viens no Eiropā vadošajiem dažādi izmantojamu šķiedru cementa būvniecības produktu ražotājiem. Mūsu produkti un risinājumi paver aiz- raujošas jaunas dizaina iespējas, ļaujot veidot pievilcīgu, izturīgu dzīves vidi. Taču Swisspearl ir vairāk nekā tikai produkti. Mēs arī palīdzam padarīt visa veida projektēšanas un būvniecības projektus vieglāk īstenojamus – turklāt arī izdevīgākus, iedvesmojošākus un efektīvākus. Būvniecība mums nozīmē arī attiecību ar cilvēkiem veidošanu, tādu attiecību, kas dienu padara labāku un palīdz to tādu padarīt arī citiem. Lai diena paliktu atmiņā.



**Swisspearl Suomi Oy**

P.O. Box 46  
Mineraalintie 1  
08681 Lohja  
+358 19 287 61  
info@fi.swisspearl.com

**swisspearl.com**