

Instrukcja montażu

Fasada Swisspearl na podkonstrukcji stalowej
Swisspearl Patina i Swisspearl Colourful

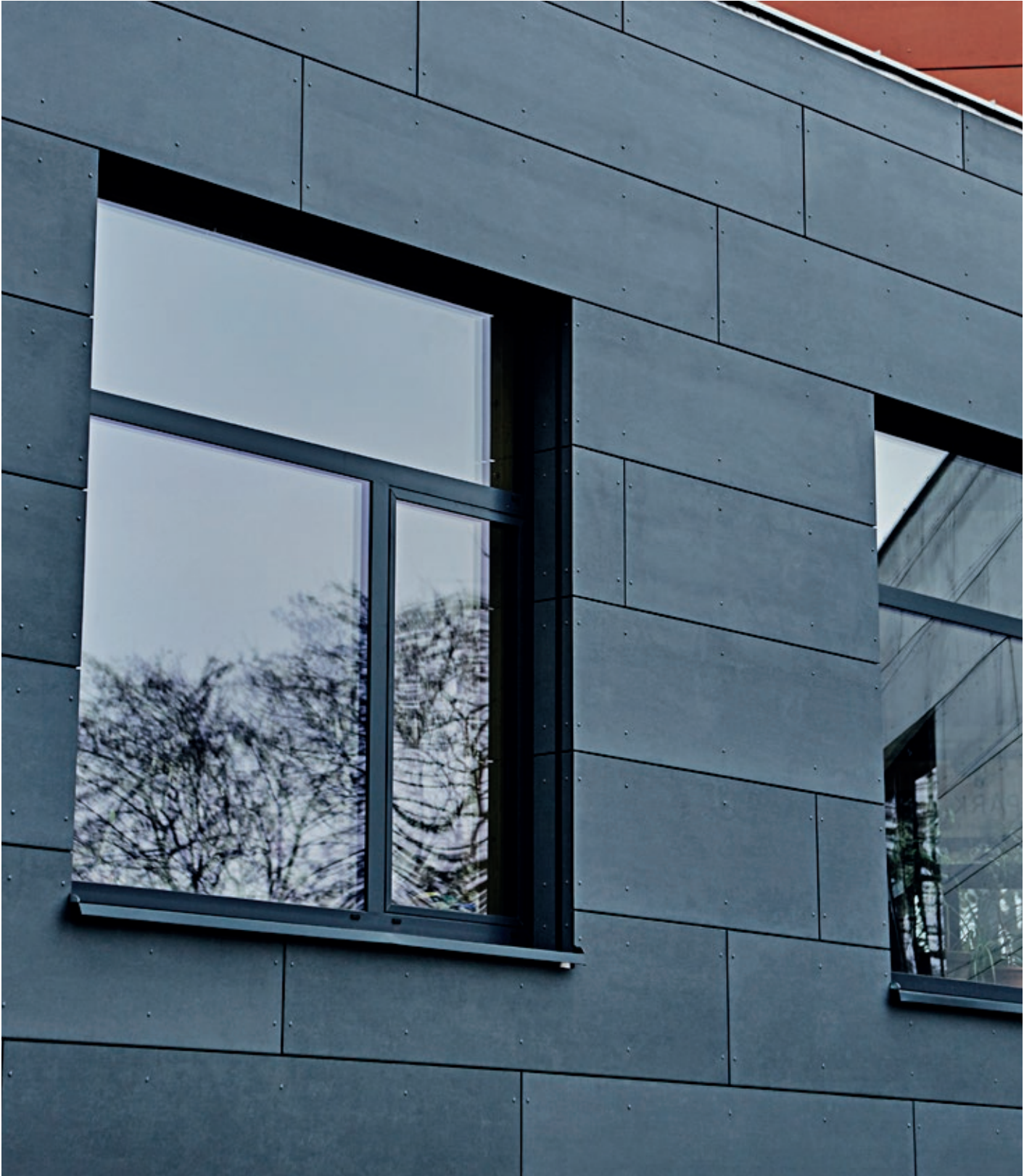



Spis treści

Swisspearl	4
Fasada wentylowana	6
Asortyment produktów	8
Charakterystyka produktu	11
Montaż	18
Akcesoria	34
Obsługa na miejscu montażu	41
Magazynowanie i obsługa	42
Pielęgnacja i konserwacja	43
Zdrowie i bezpieczeństwo	45

Swisspearl

Swisspearl jest jednym z największych europejskich producentów wielofunkcyjnych produktów budowlanych z włókno-cementu. Produkty i rozwiązania, które stosujemy, wnoszą nowe, pobudzające wyobraźnię możliwości tworzenia atrakcyjnego i trwałego otoczenia. Dzięki nam przedsięwzięcia projektowe i budowlane stają się łatwiejsze, bardziej inspirujące, efektywne i przynoszą wiele korzyści.

Informacje o produkcji

Włókno-cement Swisspearl to nowoczesny materiał budowlany wykonany z naturalnych i przyjaznych dla środowiska surowców. Technologię jego produkcji z powodzeniem stosujemy od ponad 90 lat. Nasze bogate doświadczenie jest gwarancją zrównoważonego produktu, który łączy wszystkie zalety włókno-cementu. Asortyment naszych produktów można stosować we wszystkich lekkich systemach elewacji wentylowanych. Płyty włókno-cementowe Swisspearl o właściwościach takich jak niepalność, izolacja akustyczna i pogodowa, a także wysoka udarność są idealnym materiałem elewacyjnym.

Wysoka jakość

Specyfikacje i klasyfikacje produktów Swisspearl są zgodne z normami EN 12467:2012 i EN 13501-1:2007 + A1:2009.

Asortyment

- Jest produkowany zgodnie z systemem zarządzania jakością ISO 9001:2015.
- Jest zgodny z przepisami określonymi w rozporządzeniu UE nr 305/2011 ustanawiającym zharmonizowane warunki wprowadzania do obrotu wyrobów budowlanych.

Odporność kolorów na pomalowanych powierzchniach (dot. Swisspearl Cover, Swisspearl Solid i Swisspearl Transparent)

Kolory w niewielkim stopniu mogą ulec zmianie, co jest efektem wpływu czynników środowiskowych. Mimo to płyty zachowują kolor i połysk przez długi czas. Wybrane kolory Swisspearl Cover i Swisspearl Solid zostały przetestowane zgodnie z europejską normą Xenon Arc Light, EN ISO 16474-2 (5000 godzin). Wniosek był następujący: „Niewielka zmiana głębi kolorów. Prawie niewidoczna”.

Gwarancja

Warunki gwarancji można uzyskać, kontaktując się z Swisspearl Polska Sp. z o.o.

UWAGA!

Ograniczenia stosowania dla Swisspearl Patina

Nie stosować w następujących konstrukcjach elewacji:

- fasady pochyłe o odchyleniu powyżej 5° od pionu,
- fasady zakrzywione lub niewentylowane.

Ograniczenia stosowania dla Swisspearl Colourful

Nie stosować w następujących konstrukcjach elewacji:

- fasady pochyłe o odchyleniu powyżej 10° od pionu,
- fasady zakrzywione o promieniu mniejszym niż 20 m lub niewentylowane.

Oświadczenie producenta

Informacje zawarte w niniejszej publikacji i dostarczane użytkownikom produktów Swisspearl w jakikolwiek inny sposób są oparte na doświadczeniu, najlepszej wiedzy i rozpoznaniu problematyki firmy Swisspearl. Na czynniki znajdujące się poza kontrolą i wiedzą firmy, które mogą wpłynąć na korzystanie z produktów, Swisspearl nie udziela gwarancji. Polityka Swisspearl opiera się na ciągłych ulepszeniach. Dlatego też zastrzegamy sobie prawo do zmiany specyfikacji w dowolnym momencie bez wcześniejszego zawiadomienia. Kolory i struktury mogą różnić się w zależności od warunków atmosferycznych i oświetleniowych. Z tego powodu oraz ze względu na ograniczenia związane z procesem drukowania barwy przedstawione w niniejszej instrukcji mogą różnić się od rzeczywistych.

Upewnij się, że posiadasz najnowszą wersję instrukcji poprzez sprawdzenie czy data publikacji odpowiada wersji do pobrania z naszej strony internetowej. W przypadku wątpliwości prosimy o kontakt z lokalnym przedstawicielem firmy Swisspearl.

Swisspearl nie odpowiada za ewentualne problemy wynikające ze stosowania akcesoriów do montażu płyt, które nie należą do oferty producenta. Ewentualne roszczenia wynikające z tego tytułu nie będą stanowiły podstawy do wszczęcia postępowania reklamacyjnego.



Fasada wentylowana

Fasada wentylowana to konstrukcja przyczyniająca się do ograniczenia wahań temperatury w ścianie w ciągu roku. Latem odbijają się od niej światło słoneczne i ciepło, natomiast w niższych temperaturach izolacja z tyłu płyty elewacyjnej zmniejsza straty ciepła. Jednocześnie naturalna wentylacja przechodząca przez konstrukcję minimalizuje ryzyko kondensacji pary.

Fasada wentylowana ma dodatkowe funkcje i korzyści. Najważniejszą korzyścią jest ochrona podstawowej konstrukcji przed warunkami atmosferycznymi, wiatrem i wilgocią. Część wilgoci przechodzi przez fasadę, ale jest ograniczona do poziomu, który można albo odprowadzić, albo wyeliminować przez naturalną wentylację.

Funkcja drenażu systemu działa, gdy woda deszczowa lub wilgoć przedostaje się przez szczeliny w elewacji. Wilgoć spływa po lewej stronie płyt elewacyjnych lub izolacji. U podstawy konstrukcji oraz nad drzwiami i oknami powinny znajdować się otwory wentylacyjne, które pomogą odprowadzić wodę z podkonstrukcji.

Naturalna wentylacja działa tak jak komin. Powietrze wpływa przez dolną części konstrukcji, a po przejściu przez elewację wypływa przez otwory wentylacyjne u góry konstrukcji lub przez szczeliny znajdujące się nad oknami i drzwiami.

Łącząc płyty, można pozostawić otwartą poziomą szczelinę lub zastąpić ją przy użyciu profili.

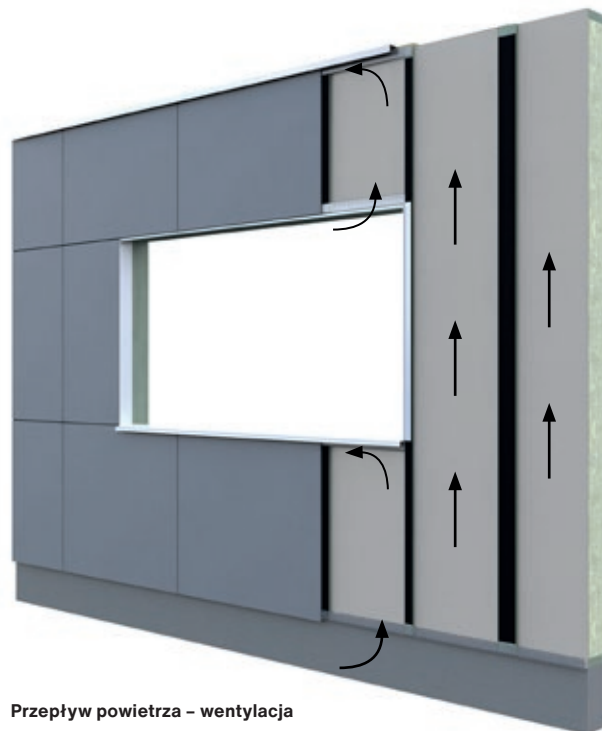

Przepływ powietrza – wentylacja



Połączenie otwarte



Połączenie zamknięte

Podkonstrukcja stalowa na ścianie murowanej

1. Płyta elewacyjna Swisspearl
2. Taśma EPDM
3. Profil stalowy
4. Przestrzeń wentylacyjna min. 22 mm
5. Cembrit Windstopper
6. Ściana konstrukcyjna

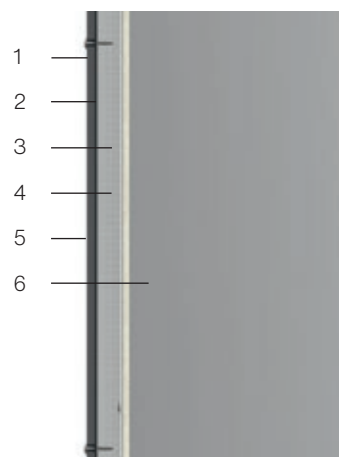

Fasada wentylowana

Otwory wentylacyjne

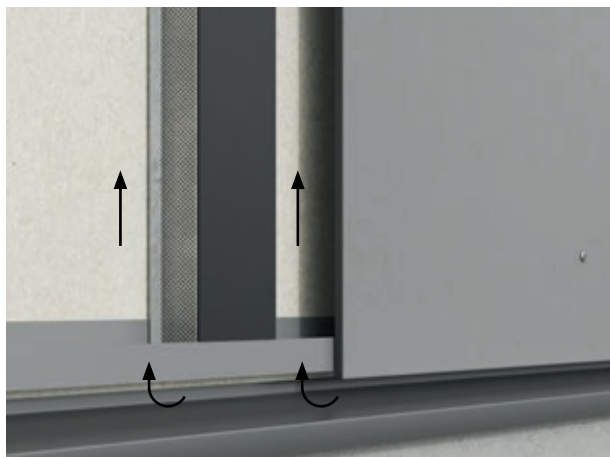

Wentylacja u podstawy fasady

Powietrze przedostaje się do podkonstrukcji poprzez szczelinę u podstawy fasady. Służy ona również do odprowadzania wilgoci, która dostała się do elewacji. Na całej wysokości fasady musi być zachowana swobodna wentylacja. Szczelina powinna wynosić co najmniej 20 mm lub stanowić równoważność 200 cm² na metr. W przypadku zastosowania profilu perforowanego wymagany jest obszar wentylacyjny o powierzchni co najmniej 200 cm² na metr.

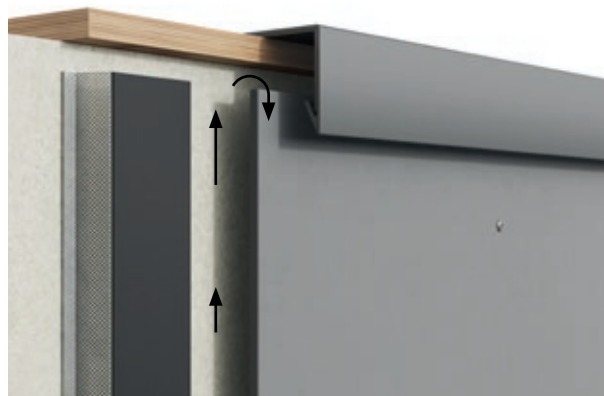

Wentylacja u góry fasady

Powietrze powinno wypływać u góry fasady niezależnie od tego, czy przylega ona do dachu czy innej konstrukcji. Podobnie jak u podstawy powinna znajdować się tu szczelina wynosząca min. 20 mm lub równoważna 200 cm² na metr.



Wentylacja pod oknami

Pozioma szczelina wynosząca co najmniej 20 mm lub równoważna 200 cm² na metr powinna znajdować się pod oknami lub innymi otworami, w których zastosowano parapet. Jest ona tworzona zwykle między górną krawędzią płyt elewacyjnych a okapnikiem. Zaleca się, aby okapnik wystawał co najmniej 30 mm poza płaszczyznę elewacji. Dzięki temu konstrukcja jest ostionięta przed opadami atmosferycznymi.

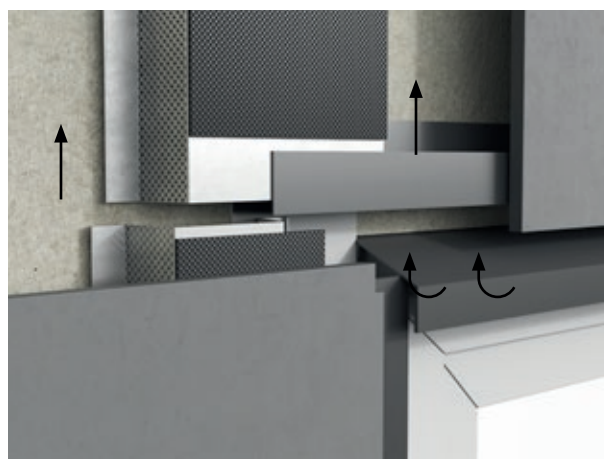

Wentylacja nad oknami i drzwiami

Pozioma szczelina powinna znajdować się także nad oknami i drzwiami i mieć szerokość co najmniej 20 mm. W przypadku zastosowania profilu perforowanego stalowego, aluminiowego lub plastikowego wymagany jest obszar wentylacyjny o powierzchni co najmniej 200 cm² na metr. Szczelina nad oknami lub drzwiami służy również do odprowadzania wilgoci, która dostała się do elewacji.

Asortyment produktów

Linia wzornicza Swisspearl Patina

Swisspearl Patina Original

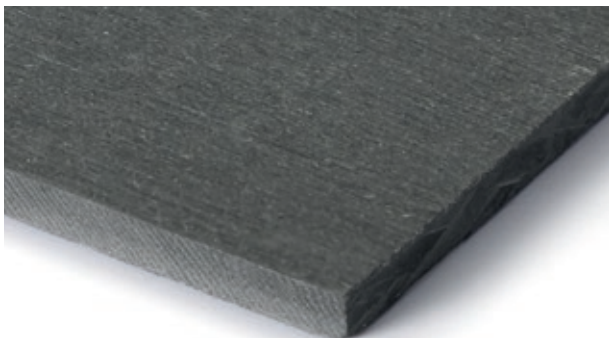

Swisspearl Patina Rough

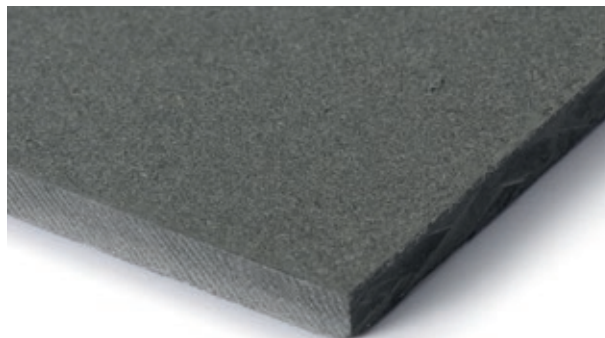

Swisspearl Patina Inline

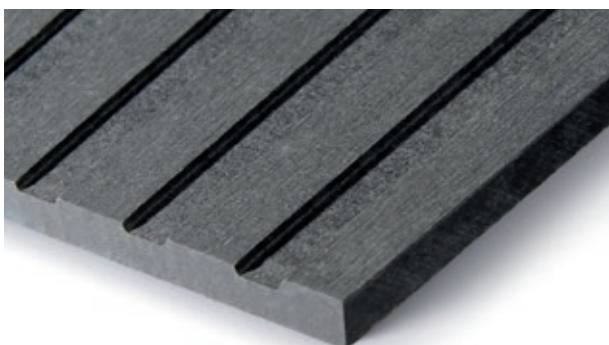

Swisspearl Patina Signature

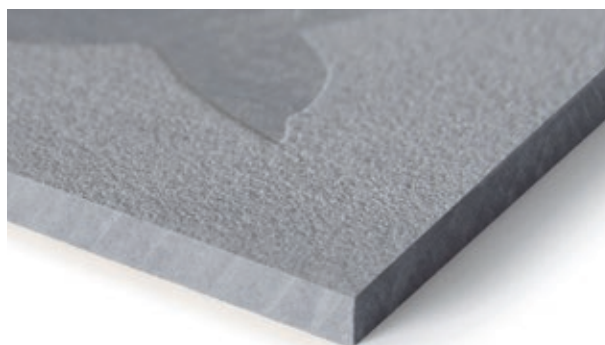

Kierunkowa struktura

Proces produkcyjny Swisspearl Patina nadaje powierzchni płyt unikalną strukturę kierunkową oraz niepowtarzalny wygląd. Ułożenie obróconych płyt na elewacji pozwala uzyskać ciekawy efekt wizualny – w zależności od pozycji widza i warunków oświetleniowych.

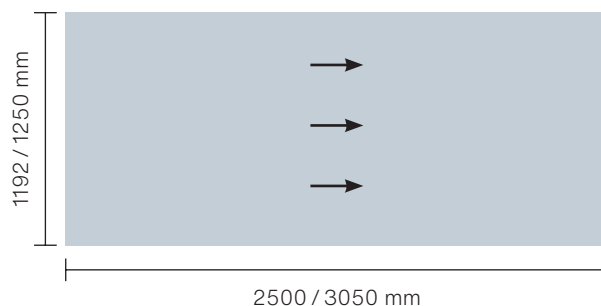

Linia wzornicza	Kolor	Klasyfikacja ogniowa	Grubość	Wymiary użytkowe	Ciężar
Swisspearl Patina Original Swisspearl Patina Rough	Barwiona w masie	A2,s1-d0	8 mm	1192×2500 mm 1192×3050 mm 1250×2500 mm 1250×3050 mm	12,1 kg/m ²
Swisspearl Patina Inline	Barwiona w masie	A2,s1-d0	9,5 mm	1192×2500 mm 1192×3050 mm 1250×2500 mm 1250×3050 mm	14,1 kg/m ²

Asortyment produktów

Linia wzornicza Swisspearl Colourful

Swisspearl Cover

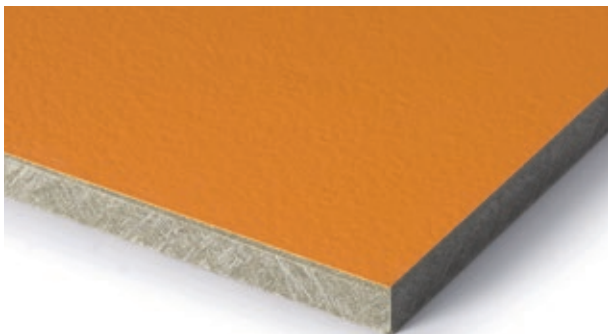

Swisspearl Solid

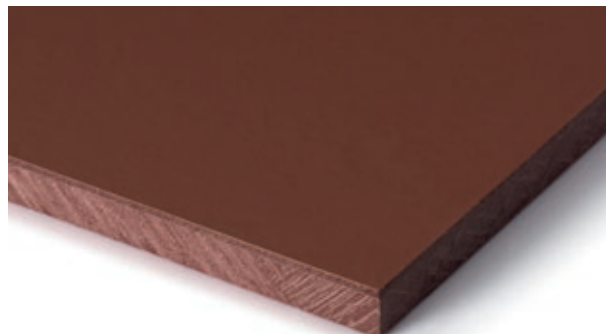

Swisspearl Transparent

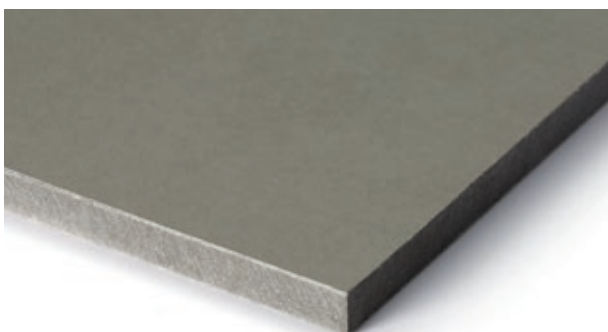















Linia wzornicza	Kolor	Klasyfikacja ogniowa	Grubość	Wymiary użytkowe	Ciężar
Swisspearl Cover	Masa naturalna szara, powłoka malowana	A2,s1-d0	8 mm	1192×2500 mm 1192×3050 mm 1250×2500 mm 1250×3050 mm	14,2 kg/m ²
Swisspearl Solid	Barwiona w masie, powłoka malowana	A2,s1-d0	8 mm	1192×2500 mm 1192×3050 mm 1250×2500 mm 1250×3050 mm	14,2 kg/m ²
Swisspearl Transparent	Barwiona w masie, powłoka malowana	A2,s1-d0	8 mm	1192×2500 mm 1192×3050 mm 1250×2500 mm 1250×3050 mm	14,2 kg/m ²

Asortyment produktów

Swisspearl Solid

Kolor	Swisspearl Solid	Zbliżony NCS
	S 030	S 3502-Y
	S 071	S 7000-N
	S 101	S 7500-N
	S 131	S 8000-N
	S 151	S-8005-B20G
	S 191	S 9000-N
	S 212	S 0502-Y
	S 282	S 2005-Y10R
	S 334*	S 4030-Y50R
	S 353	S 4040-Y70R
	S 515*	S 1020-Y20R
	S 525*	S 1030-Y10R
	S 606*	S 3010-G40Y
	S 616*	S 3020-G80Y
	S 656*	S 5010-G70Y
	S 676	S 7010-G70Y
	S 747*	S 3010-B
	S 757	S 3020-B

Swisspearl Transparent

Kolor	Swisspearl Transparent	Zbliżony NCS
	T 020*	S 3502-Y
	T 030	S 2502-Y
	T 101	S 7500-N
	T 111	S 7502-Y
	T 161	S 8000-N
	T 171	S 8000-N
	T 242	S 0502-Y
	T 252*	S 0804-Y10R
	T 262*	S 1005-Y
	T 373*	S 5030-Y80R
	T 383	S 5030-Y80R
	T 505*	S 1515-Y
	T 515*	S 1020-Y10R
	T 626*	S 5010-G50Y
	T 737*	S 2010-R80B







Swisspearl Cover

Kolor	Swisspearl Cover	Zbliżony NCS
	C 010	S 2502-Y
	C 020	S 2502-B
	C 040	S 4502-Y
	C 050	S 5502-B
	C 060	S 6502-Y
	C 160	S 8502-Y
	C 190	S 9000-N
	C 200	S 0500-N
	C 210	S 0804-G60Y
	C 350*	S 4050-Y30R
	C 360	S 3060-Y80R
	C 370*	S 5040-Y70R
	C 390	S 8005-Y80R
	C 450	S 2070-Y30R
	C 530*	S 2010-G90Y
	C 540*	S 2010-Y20R
	C 550	S 2030-Y10R
	C 570	S 1040-Y
	C 610	S 3020-G90Y
	C 630	S 2040-G70Y
	C 640*	S 4020-G50Y
	C 650	S 4040-G90Y
	C 670*	S 6030-G50Y
	C 730	S 1020-B
	C 760	S 4020-B
	C 770*	S 2565-R80B





Swisspearl Construction

Kolor	Swisspearl Construction	Zbliżony NCS
	naturalny szary	—





Swisspearl Patina Original

Kolor	Swisspearl Patina Original	Zbliżony NCS
	P 020	S 2502-B
	P 050	S 5500-N
	P 070	S 6502-B
	P 222	S 0502-Y
	P 313*	S 4010-Y30R
	P 323*	S 3030-Y70R
	P 333*	S 4020-Y60R
	P 343*	S 3040-Y70R
	P 545	S 1505-Y30R
	P 565*	S 3030-Y10R
	P 626*	S 3010-G70Y

Swisspearl Patina Rough

Kolor	Swisspearl Patina Rough	Zbliżony NCS
	P 020 r	S 2502-B
	P 050 r	S 5500-N
	P 070 r	S 6502-B
	P 222 r	S 0502-Y
	P 545 r	S 1505-Y30R

Swisspearl Patina Inline

Kolor	Swisspearl Patina Inline	Zbliżony NCS
	P 020 i	S 2502-B
	P 050 i	S 5500-N
	P 070 i	S 6502-B
	P 222 i	S 0502-Y
	P 545 i	S 1505-Y30R

* Kolory specjalne

Prezentowane kolory mogą nieznacznie różnić się od rzeczywistych.

Charakterystyka produktu

Seria wzornicza	Swisspearl Transparent	Swisspearl Solid	Swisspearl Cover	Swisspearl PatinaOriginal	Swisspearl Patina Rough	Swisspearl Patina Inline	Swisspearl Construction
Grubość	8	8	8	8, (12)	8	9,5/8	6, 8, 10
Barwiona w masie	●	●	○	●	●	●	○
Powłoka kryjąca	○	●	●	○	○	○	○
Powłoka półtransparentna	●	○	○	○	○	○	○
Powłoka transparentna	○	○	○	●	●	●	○
Powierzchnia gładka	●	●	●	○	○	○	●
Powierzchnia szorstkowana	○	○	○	●	●	●	○
Liczba kolorów	15	18 + NCS	26 + NCS	11	5	5	naturalny szary

Swisspearl Transparent

Swisspearl Transparent to barwione w masie i pokryte półprzezroczystą farbą płyty. Posiadają klasyczny wygląd włókno-cementu dzięki zarysowanej strukturze materiału. Płyty są dostępne w kolorach inspirowanych miejscami geograficznymi.

Grubość [mm]	8	8	8	8
Format użytkowy [mm]	1192×2500	1192×3050	1250×2500	1250×3050
Powierzchnia płyty [m ²]	2,98	3,64	3,13	3,81
Ilość płyt na palecie [szt.]	40	30	40	30
Ciężar płyty [kg]	46,8	57,1	49,1	59,8
Ciężar pełnej palety brutto [kg]	1980	1810	2070	1890

Swisspearl Solid

Płyty Swisspearl Solid są barwione w masie, pomalowane w pełni kryjącą farbą akrylową dopasowaną do barwy masy. Odznaczają się wysoką trwałością barw i nie wymagają szczególnych zabiegów konserwacyjnych.

Grubość [mm]	8	8	8	8
Format użytkowy [mm]	1192×2500	1192×3050	1250×2500	1250×3050
Powierzchnia płyty [m ²]	2,98	3,64	3,13	3,81
Ilość płyt na palecie [szt.]	40	30	40	30
Ciężar płyty [kg]	46,8	57,1	49,1	59,8
Ciężar pełnej palety brutto [kg]	1980	1810	2070	1890

Charakterystyka produktu

Swisspearl Cover

Płyty Swisspearl Cover są pokryte farbą akrylową, która jest w 100% nieprzezroczysta i nadaje powierzchni gładki, równomierny wygląd. Płyty są odporne na działanie mchów, glonów i brudu. Mają intensywny połysk i bardzo dużą odporność na wiatr i inne warunki pogodowe.

Grubość [mm]	8	8	8	8
Format użytkowy [mm]	1192×2500	1192×3050	1250×2500	1250×3050
Powierzchnia płyty [m²]	2,98	3,64	3,13	3,81
Ilość płyt na palecie [szt.]	40	30	40	30
Ciężar płyty [kg]	46,8	57,1	49,1	59,8
Ciężar pełnej palety brutto [kg]	1980	1810	2070	1890

Swisspearl Patina Original

Swisspearl Patina to barwione w masie płyty z zaimpregnowaną powierzchnią skutecznie chroniącą przed zaciekami i brudem. Cechują je nieznaczne różnice w kolorze oraz strukturze materiału, które są spowodowane zastosowaniem naturalnego surowca, jakim jest cement. Na powierzchni płyt Swisspearl Patina Original znajdują się cienkie, szlifowane linie. Płyty te z czasem patynują, co sprawia, że wyglądają naturalnie, a jednocześnie estetycznie.

Grubość [mm]	8	8	8	8	Na specjalne zamówienie dostępna jest płyta o grubości 12 mm lub docinana pod wymiar
Format użytkowy [mm]	1192×2500	1192×3050	1250×2500	1250×3050	
Powierzchnia płyty [m²]	2,98	3,64	3,13	3,81	
Ilość płyt na palecie [szt.]	40	35	40	35	
Ciężar płyty [kg]	39,6	48,6	41,6	50,7	
Ciężar pełnej palety brutto [kg]	1620	1734	1697	1816	

Swisspearl Patina Rough

Swisspearl Patina Rough to płyty o twardej, gładkiej powierzchni, która zapewnia efektowne i atrakcyjne wykończenie na wzór kamienia. Pod solidną warstwą zewnętrzną znajduje się rdzeń z wysokiej jakości włókno-cementu.

Grubość [mm]	8	8	8	8
Format użytkowy [mm]	1192×2500	1192×3050	1250×2500	1250×3050
Powierzchnia płyty [m²]	2,98	3,64	3,13	3,81
Ilość płyt na palecie [szt.]	40	35	40	35
Ciężar płyty [kg]	39,6	48,6	41,6	50,7
Ciężar pełnej palety brutto [kg]	1620	1734	1697	1816

Charakterystyka produktu

Swisspearl Patina Inline

Swisspearl Patina Inline to płyty, które charakteryzują się wyjątkowym uformowaniem powierzchni. Frezowane liniowe rowki nadają budynkowi efekt 3D. Fakturowana powierzchnia w połączeniu z naturalnym światłem i kątem widzenia zapewnia żywy wygląd, zmieniający się w ciągu dnia.

Grubość [mm]	9,5/8	9,5/8	9,5/8	9,5/8
Format użytkowy [mm]	1192×2500	1192×3050	1250×2500	1250×3050
Powierzchnia płyty [m²]	2,98	3,64	3,13	3,81
Ilość płyt na palecie [szt.]	40	35	40	35
Ciężar płyty [kg]	41,9	51,1	43,9	53,6
Ciężar pełnej palety brutto [kg]	1711	1831	1792	1918

Swisspearl Construction

Płyty Swisspearl Construction to naturalny włókno-cement bez dodatkowej obróbki, z jego autentycznym, szarym odcieniem. Płyty w trakcie długotrwałego użytkowania zachowują wszystkie parametry techniczne i wytrzymałościowe.

Grubość [mm]	8	8	8	8	8
Format użytkowy [mm]	1192×2500	1192×3050	1200×2500	1200×3050	1250×3050
Powierzchnia płyty [m²]	2,98	3,64	3,00	3,66	3,13
Ilość płyt na palecie [szt.]	40	30	40	30	40
Ciężar płyty [kg]	43,8	53,4	44,1	53,8	45,9
Ciężar pełnej palety brutto [kg]	1783	1642	1795	1651	1871

Grubość [mm]	6	6	10	10
Format użytkowy [mm]	1200×2500	1250×2500	1192×3050	1200×3050
Powierzchnia płyty [m²]	3,00	3,13	3,64	3,66
Ilość płyt na palecie [szt.]	50	45	25	25
Ciężar płyty [kg]	33,0	34,4	66,9	67,3
Ciężar pełnej palety brutto [kg]	1681	1577	1712	1721

Charakterystyka produktu

Wygląd i charakterystyka płyt

Powierzchnia płyt Construction, Patina, Transparent

W skład materiału, z którego wykonuje się płyty, wchodzi naturalne surowce, dlatego mogą pojawić się różnice w wyglądzie między poszczególnymi płytami, jak również w obrębie jednej płyty. Różnice te nie mają jednak wpływu na wytrzymałość materiału.

Płyty włókno-cementowe Swisspearl są okładzinami, do produkcji których wykorzystuje się naturalne surowce (cement, celulozę, wypełniacze) oraz włókna PVA. Wskutek wykorzystania tych surowców naturalnym zjawiskiem jest pojawienie się zagłębień, wtrąceń, wykwitów, linii naprężeń oraz nierównomiernych ziaren cementu w postaci plamek lub podobnych zmian widocznych na powierzchni płyt. Nieregularna i niepowtarzalna powłoka włókno-cementu nawiązuje do produktów naturalnych (kamień), czyniąc go oryginalnym rozwiązaniem stosowanym jako okładzina elewacyjna. Przedstawione powyżej zmiany nie są uznawane za wadę produktu i nie podlegają reklamacji.

Na podstawie praktyki stosowanej w krajach europejskich oraz wiedzy Działu Jakości Swisspearl informujemy, że odbiór dotyczący wyglądu i poprawności montażu płyt jest wykonywany z odległości nie mniejszej niż 5 m. Wszelkie szczegóły dotyczące odbioru elewacji powinny zostać uzgodnione pomiędzy stronami inwestor – wykonawca – podwykonawca.

Jednocześnie chcemy podkreślić, że nasze produkty spełniają wszystkie normy wymagane przez polskie przepisy oraz posiadają niezbędne certyfikaty uprawniające do wprowadzania ich na polski rynek.

Zabezpieczenie powierzchni płyt

Płyty Solid i Cover posiadają zabezpieczenie powierzchni w postaci folii lub pianki. Zarysowania lub uszkodzenia folii/pianki nie stanowią podstawy do reklamacji płyt.

Linia wzornicza	Charakterystyka wyglądu płyty
Construction	<ul style="list-style-type: none"> niejednorodny wygląd możliwe widoczne odciski, przebarwienia, różnice w kolorze i w odcieniach absorpcja wilgoci i zabrudzeń
Patina Original Patina Inline Patina Rough	<ul style="list-style-type: none"> zmienny wygląd różnice w kolorze i w odcieniach różnice w szorstkowanym wykończeniu płyty widoczne wtrącenia, plamki i linie naprężeń
Transparent	<ul style="list-style-type: none"> niejednorodny wygląd możliwe widoczne przebarwienia, różnice w kolorze i w odcieniach wrażliwa powłoka zewnętrzna
Solid	<ul style="list-style-type: none"> jednolity kolor możliwe drobne wtrącenia, niedoskonałości i mikropęknięcia powłoki zewnętrznej
Cover	<ul style="list-style-type: none"> jednolity kolor możliwe drobne wtrącenia, niedoskonałości i mikropęknięcia powłoki zewnętrznej

Charakterystyka produktu

Naturalne cechy płyt niepodlegające reklamacji

Plamki

Są to grudki cementu zabarwionego pigmentem o różnych kolorach. Ich obecność jest normalnym zjawiskiem w przypadku płyt włókno-cementowych. Nie stanowią one wady produktu, lecz jego naturalną cechę.

Różnice w kolorze

Naturalną cechą jest występowanie różnic w kolorze pomiędzy poszczególnymi płytami, jak również w obrębie danej płyty (dot. Swisspearl Patina, Swisspearl Transparent, Swisspearl Construction).

Różnice w odcieniach

W celu zminimalizowania różnic kolorystycznych zaleca się wykonywanie elewacji z płyt z jednej partii produkcyjnej. Niemniej jednak nawet podczas produkcji danej partii mogą powstać różnice w odcieniach płyt.

Reakcja na wilgotne warunki

Płyty są wykonane z cementu portlandzkiego, dlatego mogą ciemnieć pod wpływem deszczu, jeżeli będą chłonać wilgoć przez otwory, rysy lub niedostatecznie uszczelnione krawędzie. Jest to naturalna właściwość każdego produktu na bazie cementu, która nie wpływa na jego integralność ani trwałość. Pierwotny kolor zostanie przywrócony po wyschnięciu. Ciemnienie następuje po intensywnych opadach deszczu przez kilka pierwszych miesięcy po montażu. Stopniowo zmniejsza się w ciągu 6–12 miesięcy, ponieważ płyty reagują z dwutlenkiem węgla zawartym w powietrzu (karbonatyzacja), a tym samym redukują wsiąkanie wody. Karbonatyzacja stopniowo uszczelnia porowatą strukturę wokół otworów i niedostatecznie uszczelnionych krawędzi, aż w końcu cała wilgoć ustępuje z płyt.

Pory, odciski, wklęsnięcia, jamy skurczowe, wgłębienia, linie naprężeń, wtrącenia, niedoskonałości i mikropęknięcia powłoki zewnętrznej

Podczas oględzin dostarczonego materiału na powierzchni niektórych płyt można dostrzec wyżej wymienione zmiany. Nie są one jednak wadą produktu, w związku z tym mogą występować nieregularnie.

Drobne ślady na płytach niewidoczne z odległości 5 m

Wszystkie ślady obce lub ślady budzące wątpliwości, które są widoczne z bliska, lecz nie są widoczne z odległości min. 5 m, nie są rozpatrywane w trybie reklamacyjnym i nie podlegają ocenie producenta.

Praca płyt na elewacji

Płyty na elewacji podczas pracy wilgotnościowej mogą podlegać ugięciom i odchyleniom.

Jednostronność płyt

Należy mieć na uwadze, że wszystkie płyty są produktami jednostronnymi. Oznacza to, że płyty posiadają wykończoną prawą stronę oraz stronę lewą z naniesionym nadrukiem fabrycznym. Lewa strona płyty odróżnia się wyglądem i jakością od strony prawej i nie jest przeznaczona do ekspozycji. Jest ona stroną techniczną, w związku z tym nie podlega ocenie wizualnej i nie stanowi podstawy do reklamacji.

Charakterystyka produktu

Tracenie barw

Z upływem czasu kolory ulegną zmianie. To rezultat działania promieni UV oraz czynników środowiskowych. Jednakże kolor i połysk płyt Swisspearl będą w dużym stopniu zachowane. Zgodnie z normą europejską EN 20105 Badania odporności wybarwień. Część A02 Szara skala do oceny zmiany barw, większość kolorów zachowuje stopień 4–5 po teście QUV przez 3000 godzin, co w praktyce oznacza, iż zmiany są prawie niewidoczne.

Ocena	Charakter zmiany
5	Brak zmiany
4	Niewielka zmiana głębi koloru. Prawie niewidoczna
3	Utrata głębi koloru. Widoczna
2	Rosnąca zmiana
1	Znaczna zmiana

Tolerancja kształtu

Zgodnie z normą EN 12467 dopuszczalne są następujące tolerancje kształtu.

Wielkość	Tolerancja
Szerokość ($1000 \text{ mm} < a < 1600 \text{ mm}$)	$\pm 3,0\% a$
Długość	$\pm 5,0 \text{ mm}$
Grubość	$\pm 0,8 \text{ mm}$
Prostoliniowość krawędzi	$\leq 0,1\%$
Prostopadłość krawędzi	$\leq 2,0 \text{ mm/m}$

Grubość

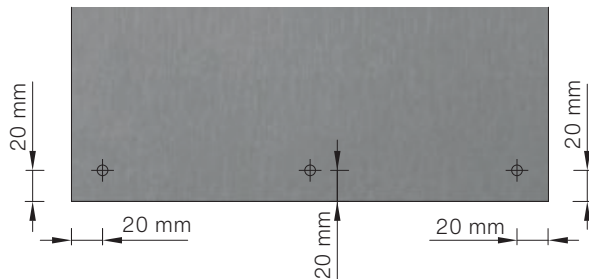

⊕ – miejsca pomiaru

Charakterystyka produktu

Tolerancja kształtu

Szerokość i długość

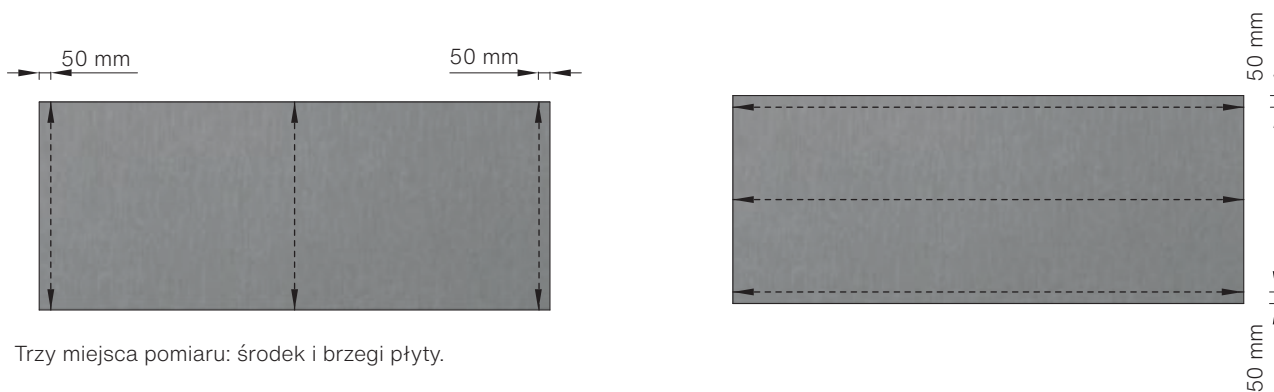

Prostoliniowość krawędzi

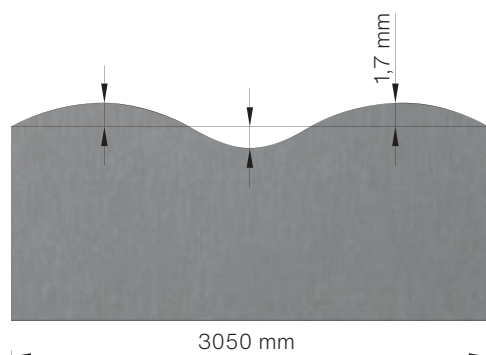

$$\frac{1,7 \text{ mm}}{3050 \text{ mm}} = 0,06\%$$

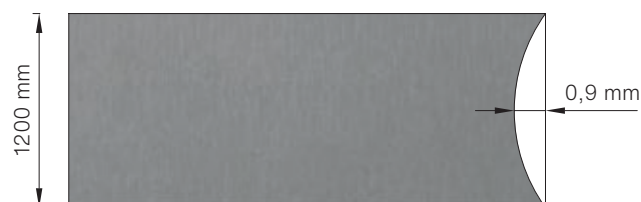

$$\frac{0,9 \text{ mm}}{1200 \text{ mm}} = 0,08\%$$

Prostopadłość krawędzi

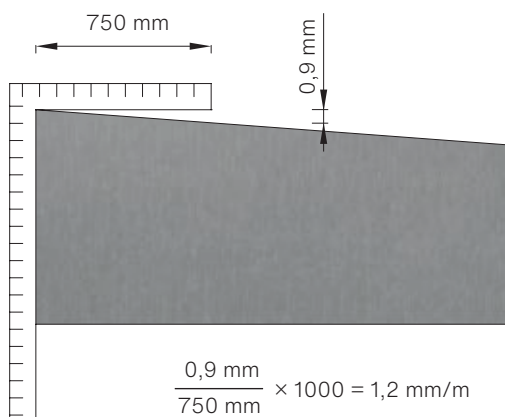

$$\frac{0,9 \text{ mm}}{750 \text{ mm}} \times 1000 = 1,2 \text{ mm/m}$$

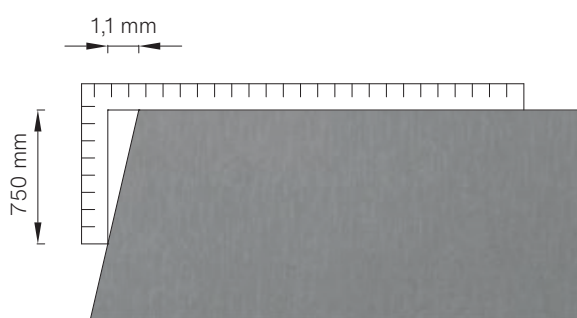

$$\frac{1,1 \text{ mm}}{750 \text{ mm}} \times 1000 = 1,5 \text{ mm/m}$$

Montaż

Podkonstrukcja stalowa

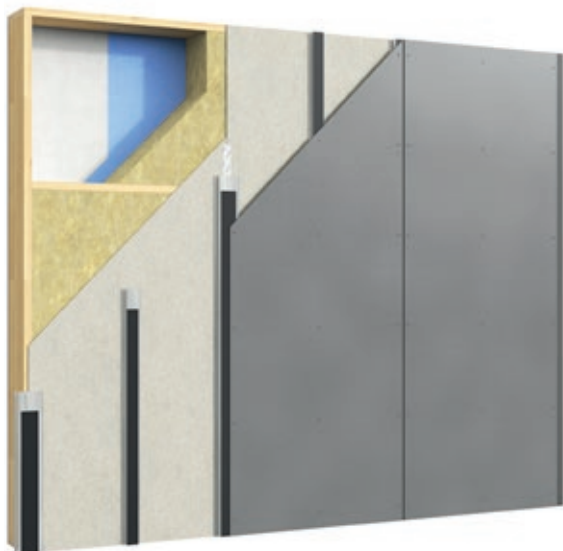

Lekka ściana z pionowymi profilami stalowymi „VFL”

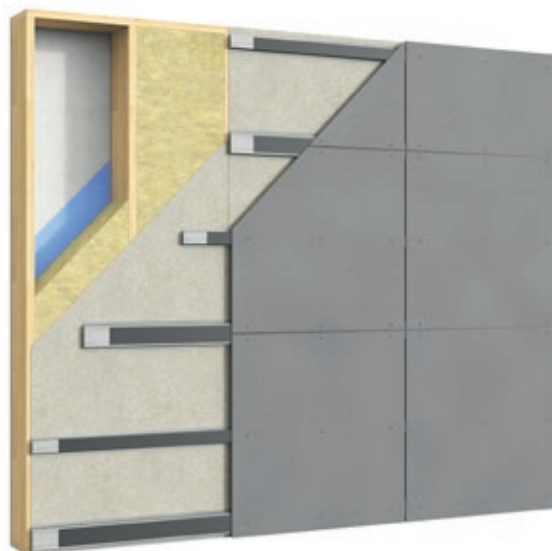

Lekka ściana z poziomymi stalowymi profilami „VFL”

Płyty elewacyjne Swisspearl można montować na wielu różnych systemach wsporczych.

Niniejsza instrukcja dotyczy montażu płyt elewacyjnych Swisspearl na profilach stalowych Swisspearl „VFL”.

Jeżeli stosowany będzie inny typ profili stalowych, także wtedy należy przestrzegać ogólnych zasad montażu profili stalowych i płyt elewacyjnych.

Podczas montażu płyt elewacyjnych do profili stalowych należy używać nitów lub wkrętów. Firma Swisspearl zaleca, aby profile stalowe miały grubość min. 0,7 mm, a ich długość nie przekraczała 3050 mm.

Montaż profili Swisspearl „VFL”

Profile Swisspearl „VFL” można stosować na lekkich konstrukcjach ściennych lub bezpośrednio na ścianach nośnych. Profile „VFL” są perforowane, dzięki czemu można je montować zarówno poziomo, jak i pionowo (patrz wyżej). W przypadku montażu poziomego perforowane otwory umożliwiają przepływy powietrza za płytami elewacyjnymi (wentylację fasady).

Mocowanie profili VFL do ściany

Aby zapobiec skręcaniu się profili, każdy profil należy przykręcić do ściany za pomocą dwóch wkrętów/kotew w każdym punkcie mocowania (rys. 1). Z tego powodu wymagany jest pozioma podkonstrukcja dla pionowo instalowanych profili. Zamocowanie systemu na ścianie nośnej musi być zgodne ze wszystkimi lokalnymi normami i przepisami, a także dostosowane do zaleceń producenta.

Przed montażem płyt na ścianie nośnej sprawdź, czy jest ona równa i mocna, a system wsporczy można bezpiecznie przymocować.

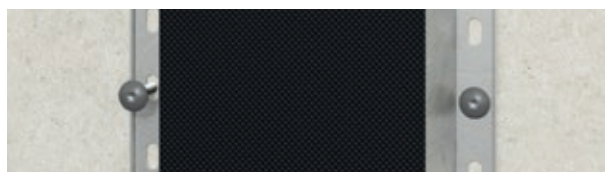

Rys. 1.

Przy wyborze właściwego systemu wkrętów/kotew dla profili Swisspearl „VFL” należy uwzględnić:

- typ ściany, na której ma być zamocowany profil „VFL”,
- odporność wkrętów/kotew na korozję pod wpływem czynników działających w danym środowisku,
- obliczenia dotyczące obciążenia wiatrem.

Na podstawie powyższych parametrów należy dobrać wkręty/mocowanie.

Montaż

Podkonstrukcja stalowa

Aby zachować maksymalną trwałość płyt elewacyjnych Swisspearl i ich właściwości estetyczne, upewnij się, że zamocowana podkonstrukcja jest absolutnie prosta, zachowuje wszystkie poziomy i pionowy.

maks. 630 mm



Prostoliniowość podkonstrukcji

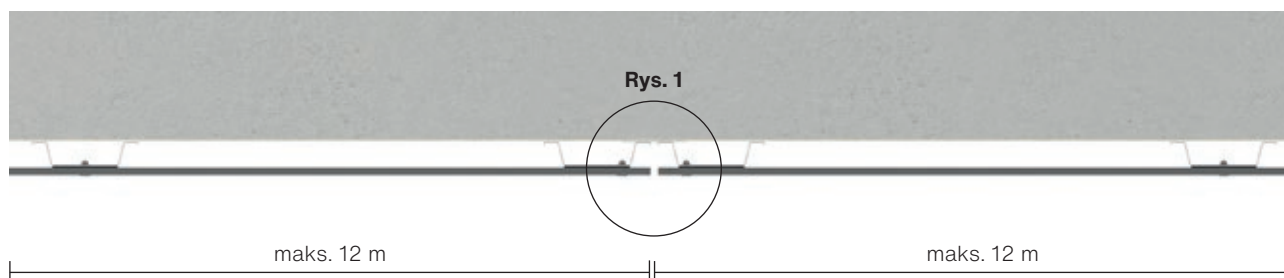

Dylatacje

Podczas montażu płyt elewacyjnych Swisspearl na dużej powierzchni przy zastosowaniu stalowego systemu wsporczo należy wziąć pod uwagę ruch płyt elewacyjnych oraz systemu wsporczo.

Aby utworzyć połączenie dylatacyjne, na połączeniu płyt zamiast dużego profilu „Omega” użyj dwóch osobnych profili. Dzięki temu dwa pasy okładziny mogą się poruszać niezależnie od siebie. Połączenia te należy stosować maks. co 12 m.

Szczelina w połączeniu dylatacyjnym (między dwoma pasami okładziny) powinna wynosić min. 8 mm (rys. 1).

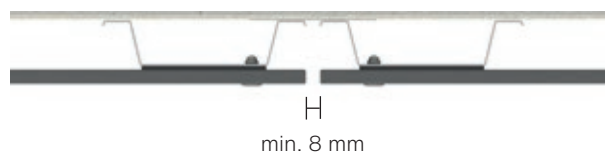

Rys. 1

Montaż

Stałe i przesuwne punkty montażu podkonstrukcji stalowej



F – stałe punkty mocowania, S – punkty przesuwne

Stałe i przesuwne punkty montażu podkonstrukcji stalowej

Pod wpływem temperatury otoczenia stal będzie się rozszerzać lub kurczyć, dlatego każdy profil stalowy powinien być zamontowany za pomocą jednego stałego elementu mocującego umieszczonego pośrodku profilu lub w jego górnym końcu. Do pozostałych wsporników należy go przymocować, wykorzystując punkty przesuwne.

Punkty stałe mocowania należy rozmieścić na tym samym poziomie, aby nie dochodziło do nierównomiernych ruchów w profilach mogących uszkodzić płyty elewacyjne.

Stały wspornik należy umieścić jak najbliżej środka profilu, aby mógł on poruszać się w obu kierunkach. Przykład ilustruje konstrukcję, w której stały wspornik zasadniczo jest umiejscowiony pośrodku. Jeżeli mocowane są tylko dwa wsporniki, stałym powinien być górny, aby profil mógł przesuwać się z góry na dół.

Wkręt stałego punktu mocowania należy umieścić w otworze okrągłym pomiędzy podłużnymi otworami w kołnierzu profilu (rys.1). Dla podkonstrukcji stalowej należy użyć wkrętu samogwintującego, a dla podkonstrukcji drewnianej rozwiertć otwór profilu wiertłem o średnicy odpowiadającej wkrętowi. Wszystkie pozostałe wkręty umieszcza się po środku podłużnych otworów (rys. 2) w kołnierzu profilu, dzięki temu profil ma możliwość pracy w obie strony.

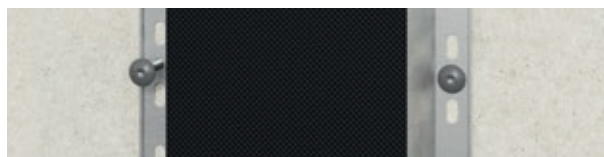

Rys. 1. Punkty stałe: profile Swisspearl „VFL” przykręca się za pomocą wkrętów umieszczonych w okrągłych otworach pomiędzy otworami podłużnymi.

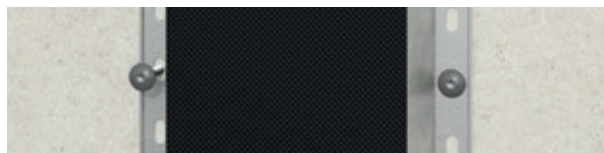

Rys. 2. Punkty przesuwne: profile Swisspearl „VFL” przykręca się za pomocą wkrętów umieszczonych pośrodku podłużnych otworów.

Montaż

Podkonstrukcja stalowa

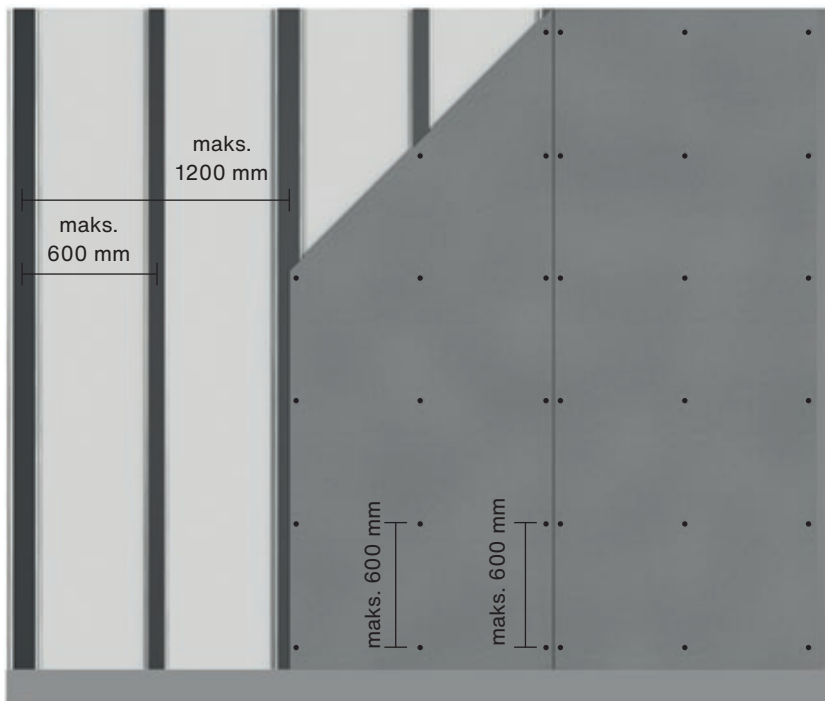

Montaż płyt elewacyjnych

Swisspearl 8 mm

Maksymalny rozstaw wsporników: 600 mm

Maksymalne odległości pomiędzy nitami:
600 mm

Maksymalne obciążenie wiatrem: zobacz punkt „Obciążenie wiatrem” w tabeli, gdzie podano również odległości dla podkonstrukcji i nitów.

Do podkonstrukcji stalowej należy stosować następujące typy nitów lub wkrętów:

- nit fasadowy Swisspearl 4,0×20 K14 ze stali nierdzewnej z podkładką EPDM,
- wkręt Swisspearl SCR-S 4,8×29 mm*.

Płyty elewacyjne Swisspearl montowane na pionowych profilach VFL

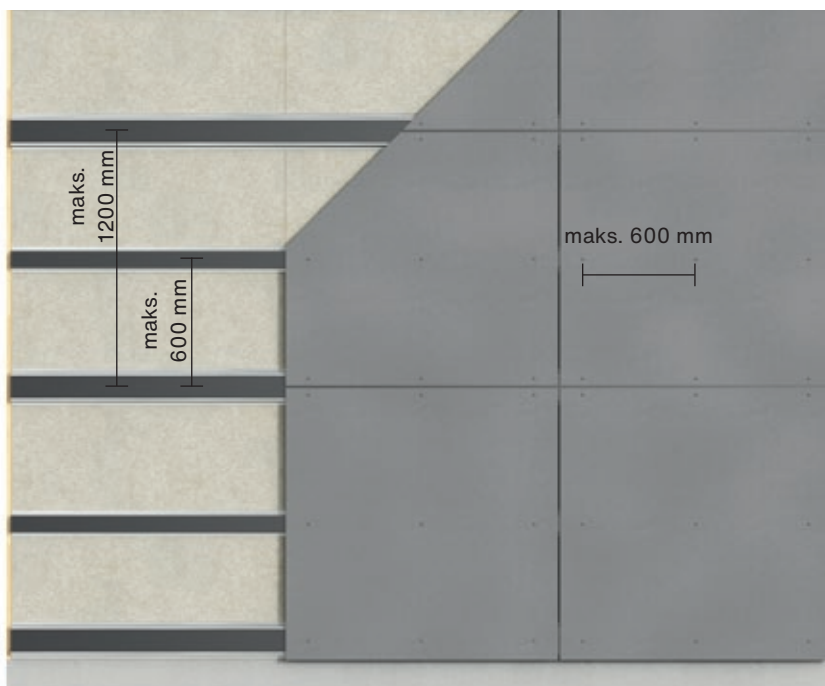

Płyty elewacyjne Swisspearl montowane na poziomych profilach VFL

* na specjalne zamówienie

Montaż

Podkonstrukcja stalowa

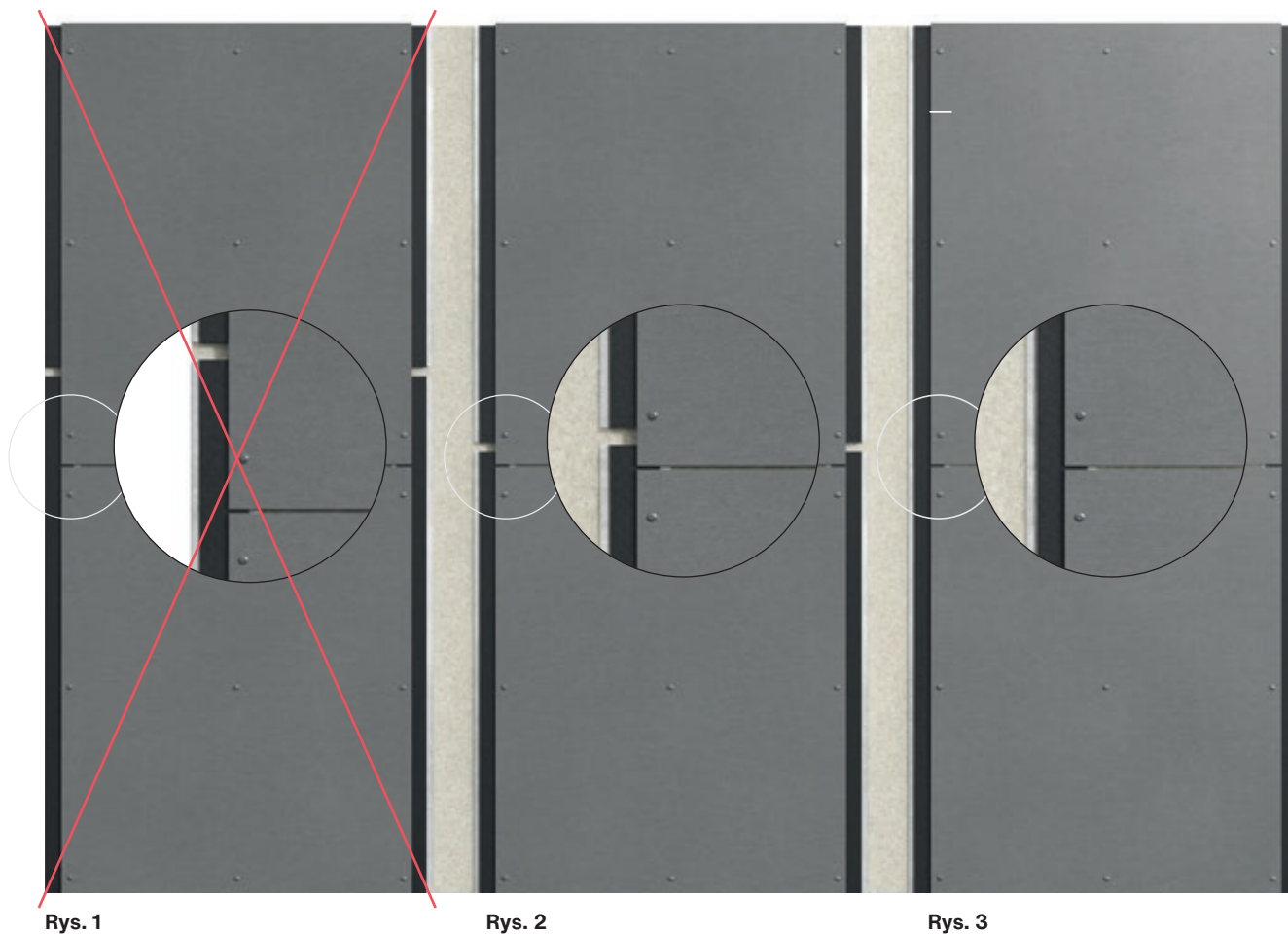

Rys. 1

Rys. 2

Rys. 3

Prawidłowy montaż podkonstrukcji stalowej

Jednej i tej samej płyty elewacyjnej Swisspearl nie wolno mocować wzdłuż do dwóch lub większej liczby oddzielnych profili, ponieważ spowodowany zmianami wilgotności i temperatury ruch profili i płyt elewacyjnych może potencjalnie uszkodzić płytę (rys. 1).

Płyty elewacyjne Swisspearl można zamontować tak, aby były dopasowane do długości profilu wsporczego (rys. 2) lub kilka było umieszczonych na pojedynczym profilu, jeżeli są to płyty w mniejszym formacie (rys. 3).

Zachowaj min. 20 mm odstępu między profilami (rys. 4).

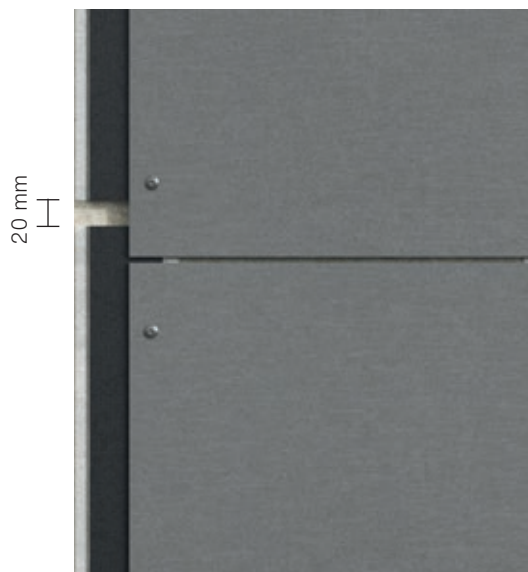

Rys. 4

Montaż

Podstawowe odległości

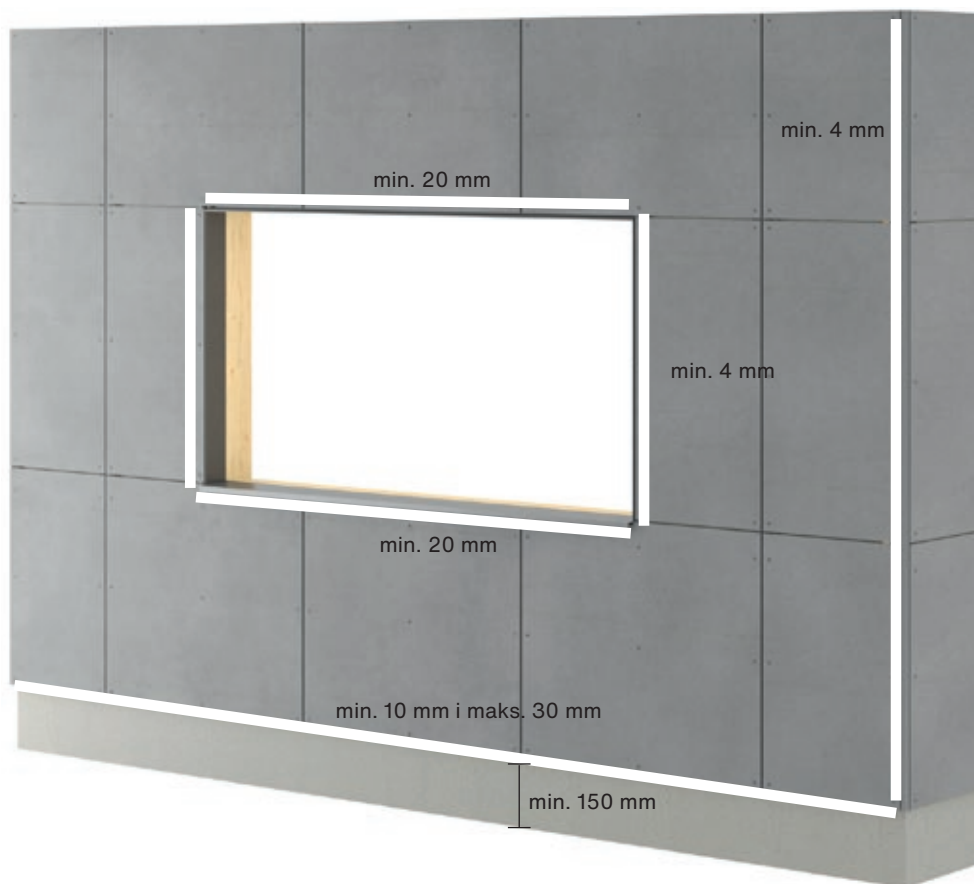

Przestrzegaj wskazówek dotyczących odległości opisanych w niniejszej instrukcji.

Płyta elewacyjna powinna kończyć się poniżej podkonstrukcji, w odległości od 10 do 30 mm. W przypadku zwisu itp. maksymalna odległość wynosi 100 mm.

Dolna krawędź płyty elewacyjnej powinna się znajdować w odległości co najmniej 150 mm od powierzchni gruntu. Odległość od płaskich dachów, balkonów i innych konstrukcji poziomych, którymi może odpływać woda, powinna wynosić co najmniej 50 mm.

W celu umożliwienia ruchów podkonstrukcji i prawidłowego odprowadzania wody odstęp od innych materiałów budowlanych powinien wynosić min. 8 mm.

Montaż

Odległości od krawędzi

Aby zapewnić odpowiednią wentylację w podkonstrukcji, zachowaj odstęp od płyty elewacyjnej do powierzchni izolacji min. 25 mm. W połączeniach płyt profil „Omega” powinien mieć szerokość min. 100 mm (rys. 1), a profil „Z” min. 40 mm (rys. 2). Szerokość szczeliny między płytami powinna wynosić min. 8 mm.

Montaż płyt na profilach stalowych wymaga stosowania taśmy EPDM. Zapewni to odpowiednią ochronę płyt przed wnikaniem wody. Jest to jednocześnie rozwiązanie bardzo estetyczne, ponieważ dzięki zastosowaniu taśmy EPDM stalowe profile będą mniej widoczne przez szczeliny połączenia.

Płyty elewacyjne Swisspearl można również montować na podkonstrukcji stalowej w układzie poziomym. Profil „VFL” Swisspearl, można montować bezpośrednio na ścianie, ponieważ jest on perforowany, co umożliwia swobodny ruch powietrza za płytami. Przy stosowaniu innego systemu między profilami a ścianą konstrukcyjną lub izolacją należy zachować odstęp min. 25 mm.

Aby mieć pewność, że płyty nie ulegną zniszczeniu w wyniku naprężeń, montując płyty elewacyjne na podkonstrukcji stalowej musisz spełnić wymagania przedstawione poniżej.

Otwory pod nity należy wywiercić wiertłem do włókno-cementu $\varnothing 9$ mm, a otwory pod wkręty – wiertłem $\varnothing 8$ mm. Położenie otworu na narożniku zależy od kierunku ułożenia płyty na konstrukcji wsporczej. Odstęp mocowania nitów od krawędzi płyt powinien wynosić min. 100 mm i maks. 150 mm (zgodnie z kierunkiem montażu systemu wsporczego). Odstęp mocowania nitów od bocznej krawędzi płyty powinien wynosić min. 30 mm i maks. 150 mm.

Ilustracje przedstawiają pionową konstrukcję wsporczą. W przypadku korzystania z poziomej podkonstrukcji odległości od otworu na narożniku należy zamienić.

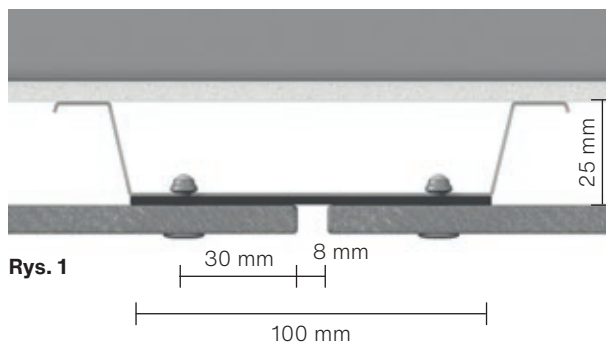

Rys. 1

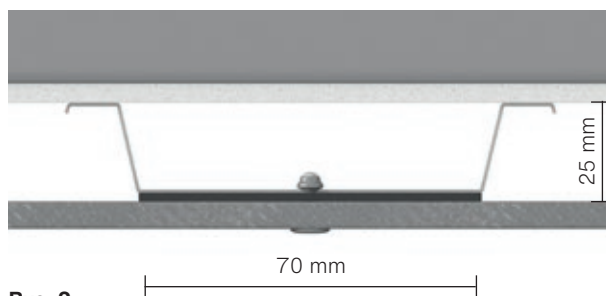

Rys. 2

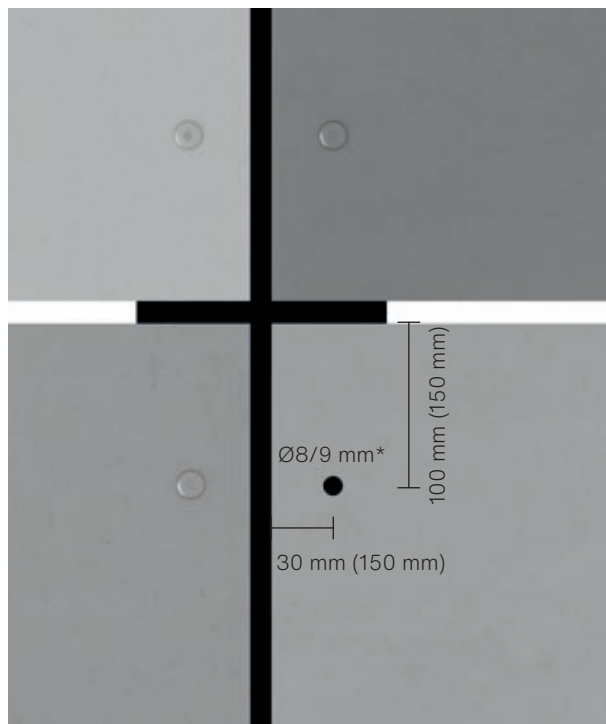

Przykład podkonstrukcji pionowej

* Wiertło $\varnothing 9$ mm do otworów pod nity i wiertło $\varnothing 8$ mm do otworów pod wkręty

Montaż

Odległości

Swisspearl Patina Inline

Swisspearl Patina Inline jest dostępna w czterech rozmiarach:

- 1192×2500/3050 mm,
- 1250×2500/3050 mm.

Należy pamiętać, że płyta o szerokości 1192 mm i 1250 mm nie można ze sobą łączyć, ponieważ szerokości frezów płyt są inne.

Podczas montażu Swisspearl Patina Inline należy przestrzegać zasad zawartych w niniejszej instrukcji. Punkty, w których montaż Swisspearl Patina Inline różni się od zwykłej metody montażu, zostaną omówione niżej. Otwory pod nity w Swisspearl Patina Inline należy wywiercić wiertłem $\varnothing 9$ mm do włókno-cementu, a otwory pod wkręty – wiertłem $\varnothing 8$ mm.

Odległości od krawędzi

Odstęp otworu od krawędzi zależy od kierunku ułożenia systemu wsporczo, zgodnie z zasadami montażu.

- Odległość otworu od krawędzi płyty, wzdłuż systemu wsporczo, powinna wynosić min. 100 mm, a maks. 150 mm.
- Odległość otworu od krawędzi bocznych płyty powinna wynosić min. 30 mm, a maks. 100 mm.

Jeśli montowana będzie płyta z liniami w poprzek profili jak na rys. 3, odległość od krawędzi powinna wynosić min. 100 mm*. Jeżeli linie frezowane nie pokrywają się z wyznaczoną odległością, nit należy wówczas umieścić na najbliższym grzbiecie. Natomiast jeśli montowana będzie płyta z liniami wzdłuż profili jak na rys. 3, w płytach pełnowymiarowych odległość od krawędzi powinna wynosić min. 30 mm**. W przypadku przycięcia na wymiar zapoznaj się z akapitem poniżej. Pamiętaj, że nit powinien być zawsze wyśrodkowany na grzbiecie (rys. 1). To samo dotyczy montażu na profilach środkowych (rys. 2).

Odległości w płytach przyciętych na wymiar

Przy instalacji płyty przyciętej na wymiar, w połączeniu z oknami, drzwiami itp., pojawia się problem z utrzymaniem odległości 30 mm od krawędzi zgodnie z kształtem frezowanych linii. W takim przypadku należy umieścić nit na najbliższym grzbiecie (rys. 4).

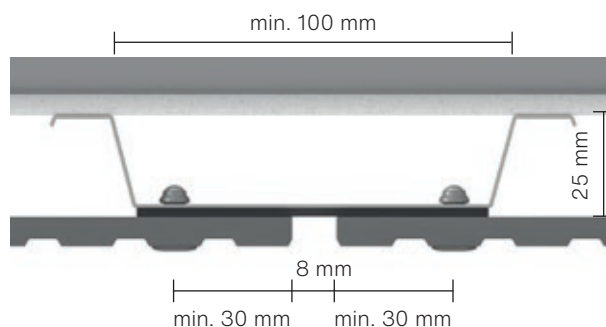

Rys. 1. Montaż Swisspearl Patina Inline na profilu za połączeniem płyt



Rys. 2. Montaż Swisspearl Patina Inline na profilu środkowym

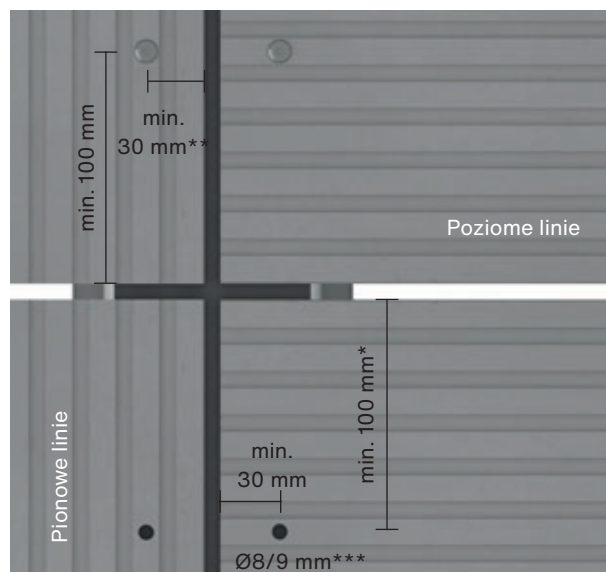

Rys. 3. Odległości między krawędziami Swisspearl Patina Inline Uwaga! Minimalna odległość i/lub najbliższy następny grzbiec

***Wiertło 9 mm do otworów pod nity i wiertło 8 mm do otworów pod wkręty

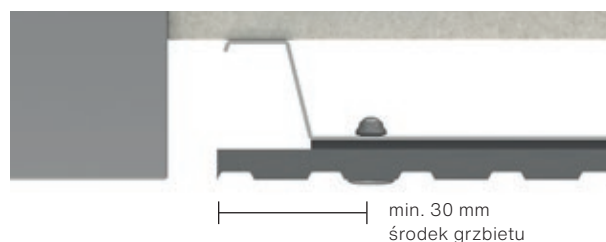

Rys. 4. Montaż Swisspearl Patina Inline na płycie przyciętej na wymiar

Montaż

Punkty mocowania płyt elewacyjnych Swisspearl

Aby ułatwić montaż na podkonstrukcji stalowej, płyty elewacyjne Swisspearl można montować za pomocą dwóch stałych punktów montażowych, natomiast wszystkie pozostałe połączenia to punkty przesuwne. Muszą się one znajdować jak najbliżej środka płyty i być na tym samym poziomie. Montaż płyt elewacyjnych Swisspearl za pomocą nitów/wkrętów musisz rozpocząć od punktów stałych, następnie przejść do punktów przesuwnych nad punktami stałymi, a na końcu do punktów przesuwnych znajdujących się pod nimi (patrz rysunek poniżej).

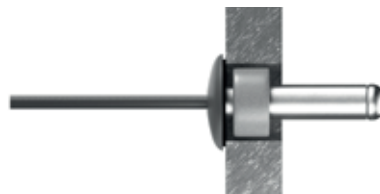

X: Średnica otworu w punkcie stałym mocowania $\varnothing 9$ mm. Przed zamocowaniem nitu włóż do otworu tuleję do punktów stałych.



X: Średnica otworu w punkcie stałym mocowania $\varnothing 5$ mm, a w punkcie przesuwnym $\varnothing 8$ mm. W przypadku użycia wkrętu fasadowego Swisspearl do płyt Cover, Solid i Transparent przed rozpoczęciem mocowania punktów stałych należy zdjąć podkładkę.

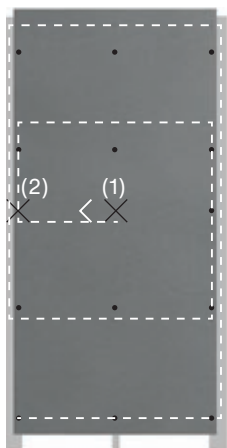

Ilustracja prawidłowej kolejności montażu nitów. Punkty stałe oznaczone są jako X

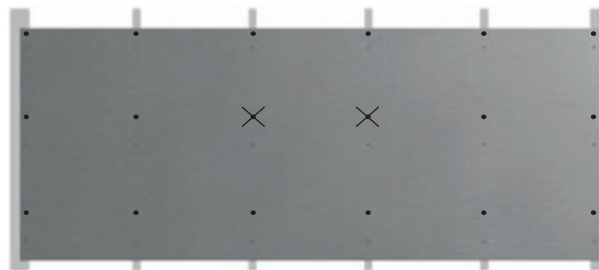

Przykład: Płyty montowane w układzie poziomym z czterema pośrednimi profilami stalowymi

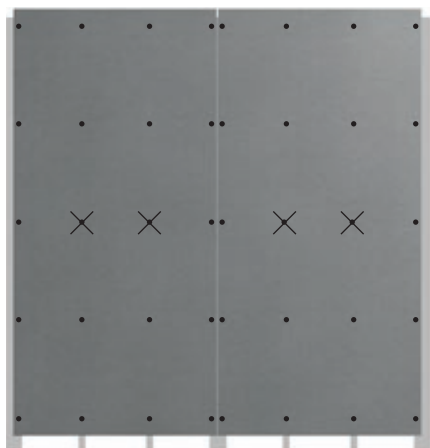

Przykład: Płyty montowane w układzie pionowym z dwoma pośrednimi profilami stalowymi

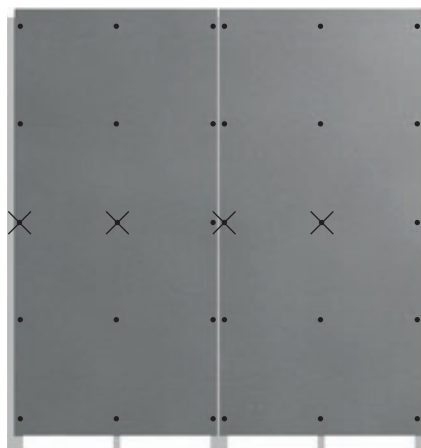

Przykład: Płyty montowane w układzie pionowym z jednym pośrednim profilem stalowym

Montaż

Płyty elewacyjne Swisspearl instalowane jako sufit lub podbitka

Płyty elewacyjne Swisspearl są idealne do stosowania jako sufity i podbitki. Rozwiązanie to może być stosowane zarówno wewnątrz, jak i na zewnątrz budynków.

Płyty można montować na profilach przymocowanych bezpośrednio do betonowej lub drewnianej konstrukcji stropu oraz stosować jako część systemu sufitów podwieszanych.

Aby uzyskać dostęp do ukrytych instalacji, można zmienić lub zdjąć płyty elewacyjne Swisspearl, ponieważ są one montowane za pomocą widocznych nitów/wkrętów.

Montaż płyt elewacyjnych Swisspearl 8 mm na podkonstrukcji stalowej jako sufit lub podbitka

Maksymalne odległości pomiędzy podporami: 400 mm

Maksymalne odległości pomiędzy nitami/wkrętami: 400 mm

Odległości od krawędzi przy zastosowaniu płyt elewacyjnych Swisspearl jako sufitu lub podbitki są zasadniczo takie same jak w przypadku płyt elewacyjnych, w których kierunek podkonstrukcji i orientacja płyty określają odległości od krawędzi. Dotyczy to również rozmiarów otworów, połączeń i odległości od innych materiałów budowlanych.

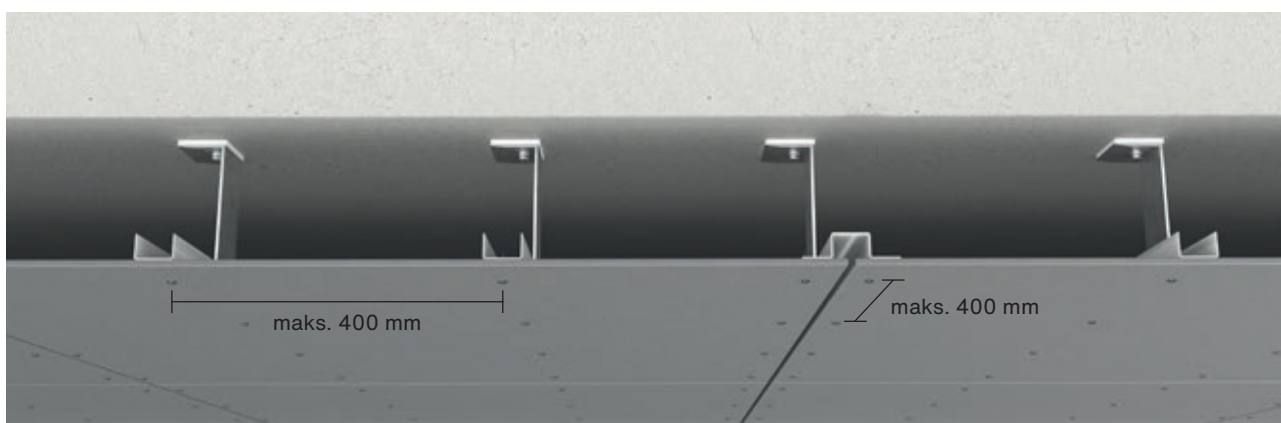

Instalując płyty elewacyjne Swisspearl jako sufit lub podbitkę, zazwyczaj możesz użyć zwykłej podkonstrukcji stalowej ze stalowymi profilami, ale w przypadku większych wnęk skontaktuj się z producentem podkonstrukcji, aby upewnić się, że odpowiada ona twoim potrzebom. Należy wyliczyć liczbę potrzebnych wsporników i rodzajów kotew dla danego typu stropu, zawsze przestrzegając zaleceń producenta.

Montaż

Detale

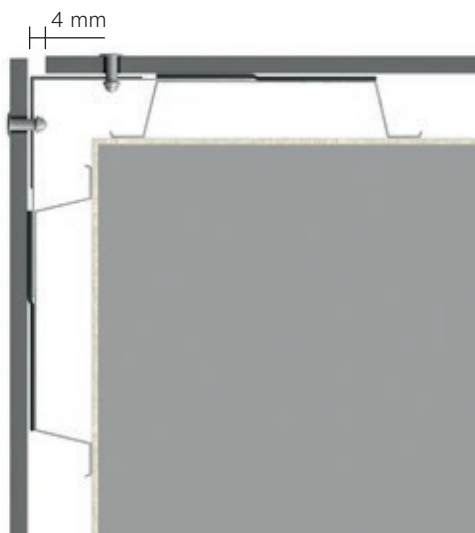

Przekrój poziomy: Narożnik zewnętrzny z otwartym połączeniem

Detal narożnika zewnętrznego można utworzyć bez profilu narożnego Swisspearl. W tym celu umieść profil kątowy za płytą elewacyjną i przymocuj go nitami lub wkrętami. Między płytami elewacyjnymi tworzącymi połączenie narożne powinno być min. 4 mm przestrzeni. Odległość od narożnika do pierwszego pionowego profilu „Omega” lub „Z” nie powinna przekraczać 200 mm.

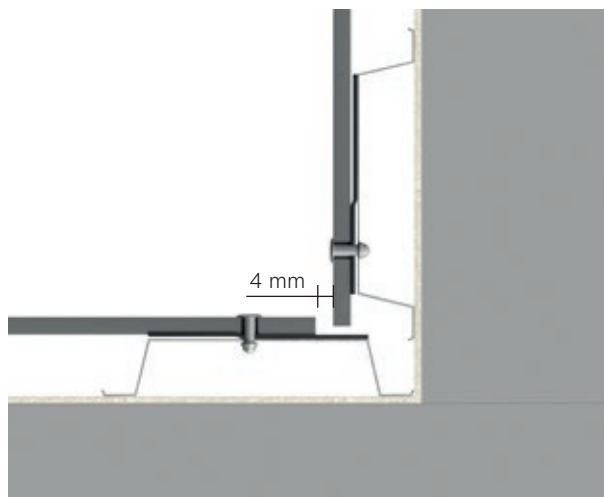

Przekrój poziomy: Narożnik wewnętrzny z otwartym połączeniem

Między płytami elewacyjnymi tworzącymi połączenie narożne powinna być szczelina min. 4 mm. W przypadku stosowania profili narożnych za płytami, aby zakryć profil kątowy i zapewnić estetyczne wykończenie, firma Swisspearl zaleca użycie taśmy EPDM lub UV.

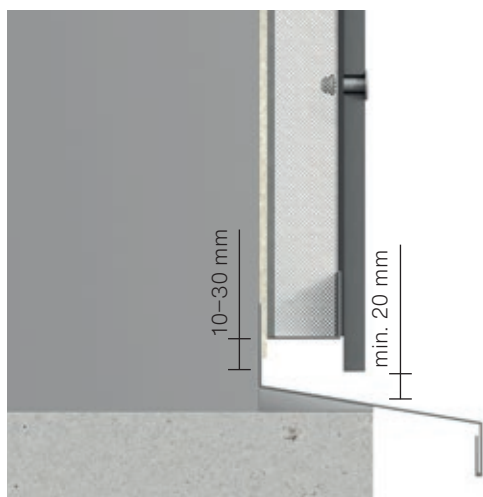

Przekrój pionowy: Cokół

Upewnij się, że płyty elewacyjne wystają od 10 do 30 mm poza podstawę wspornika, umożliwiając w ten sposób odprowadzanie wody z elewacji. U podstawy okładziny użyj kratki wentylacyjnej, aby uniemożliwić gryzoniom i owadom przedostawanie się za fasadę. Otwarta przestrzeń musi wynosić min. 20 mm lub stanowić równowagę 200 cm² na metr.

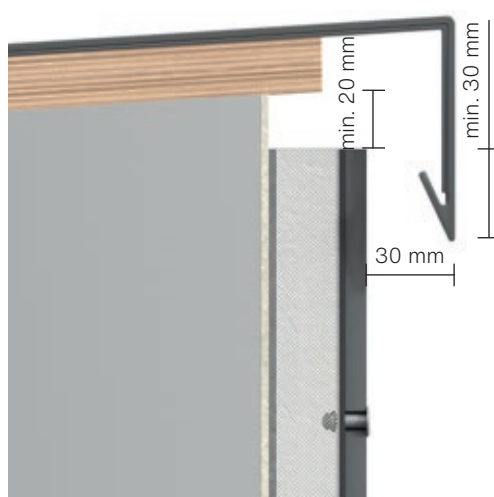

Przekrój pionowy: Attyka

Upewnij się, że powietrze swobodnie przepływa za fasadą. Aby zapewnić odpowiednią wentylację w całym systemie, otwarta przestrzeń musi wynosić min. 20 mm lub stanowić równowagę 200 cm² na metr. Przestrzeń między okładziną elewacyjną a krawędzią okapnika powinna wynosić min. 30 mm.



Montaż

Cięcie

Aby płyty elewacyjne Swisspearl nie pękały podczas montażu (rys. 3) wokół okien, drzwi i innych otworów, upewnij się, że są one prawidłowo zainstalowane, zgodnie z instrukcją montażu. Swisspearl nie zaleca docinania pojedynczej płyty (rys. 3) do wymiarów otworu, tworząc kształt litery L, C lub U. Zamiast tego należy podzielić płytę na mniejsze sekcje i instalować je pojedynczo, zachowując pionową szczelinę między płytami wynoszącą 8 mm. Upewnij się, że za połączeniem znajduje się profil, do którego można przymocować płytę elewacyjną.

Jeśli szerokość wyciętego elementu jest mniejsza niż 150 mm (rys. 1), można go zamontować za pomocą pojedynczego wkrętu/nitu na środku płyty (a). Dotyczy to również zastosowania płyt elewacyjnych Swisspearl jako ościeży okiennych lub w połączeniu z innymi wąskimi przestrzeniami.



Rys. 1.

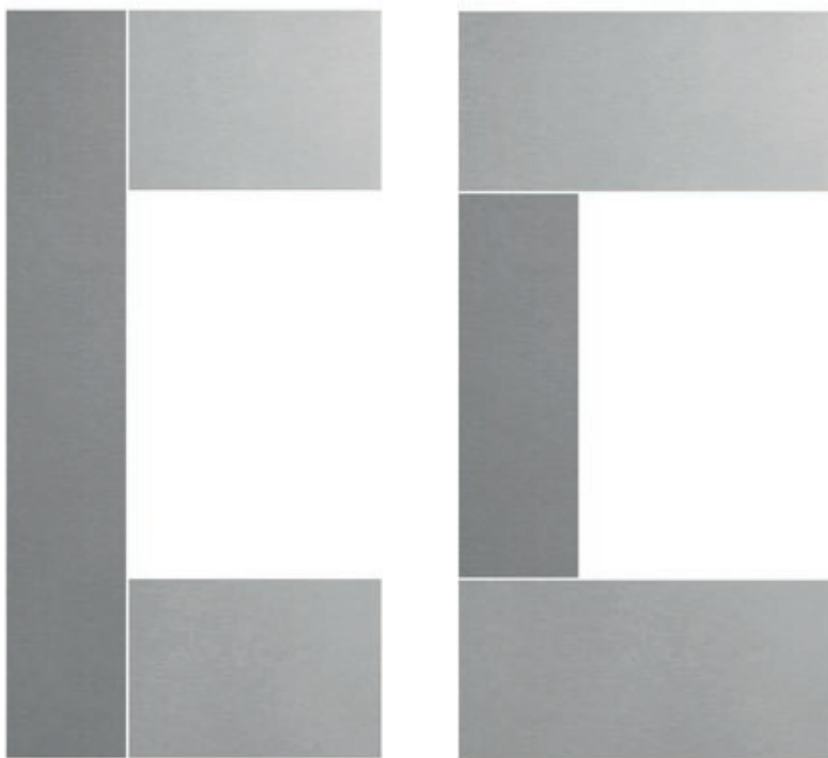

Rys. 2. Prawidłowy montaż płyt elewacyjnych Swisspearl wokół okien, drzwi i innych otworów

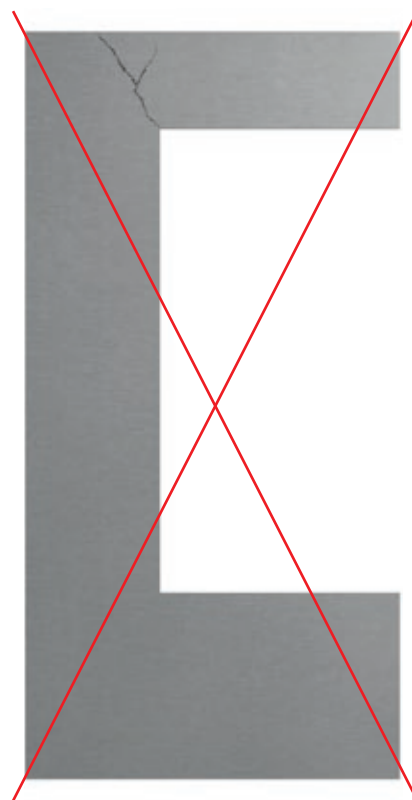

Rys. 3. Nieprawidłowy montaż płyt elewacyjnych Swisspearl wokół okien, drzwi i innych otworów

Montaż

Mocowanie punktowe wąskich pasów płyt

Układ pionowy

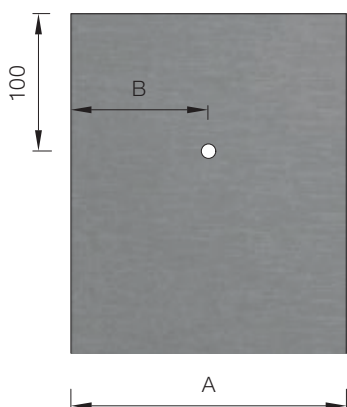

A	B
100	50
150	75
200	100

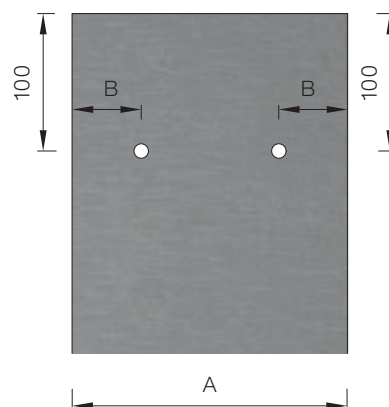

A	B
200	50
250	80
300	100

Układ poziomy

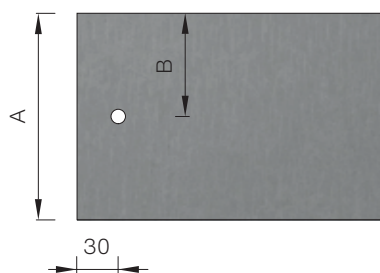

A	B
100	50
150	75
200	100

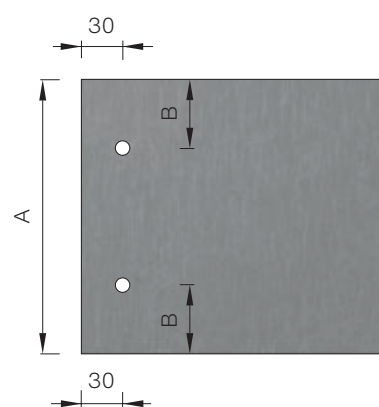

A	B
200	50
250	80
300	100

Montaż

Obciążenie wiatrem dla Swisspearl Patina

Podczas montażu płyt elewacyjnych Swisspearl należy wziąć pod uwagę lokalizację budynku i obciążenie wiatrem, na które płyty mogą być narażone. W tabeli poniżej podano maksymalne odległości pomiędzy wkrętami/nitami oraz wspornikami. Zależność tych dwóch parametrów określa wytrzymałość płyty wyrażoną w kN/m^2 .

W strefach przy krawędziach budynku konieczna może być zmiana rozstawu wsporników/wkrętów/nitów, ponieważ obciążenie wiatrem może być tu większe niż w innych miejscach na budynku.

Linia wzornicza Swisspearl Patina – wartości charakterystyczne dla nitów

Maksymalne odległości pomiędzy nitami		Maksymalne odległości pomiędzy profilami				
		mm	300	400	600	630
300	mm	kN/m^2	12,14	7,95	3,53	3,21
400	mm	kN/m^2	9,11	6,83	3,53	3,21
500	mm	kN/m^2	7,29	5,47	3,53	3,21
600	mm	kN/m^2	6,07	4,55	3,04	2,90

Linia wzornicza Swisspearl Patina – wartości charakterystyczne dla wkrętów

Maksymalne odległości pomiędzy wkrętami		Maksymalne odległości pomiędzy profilami				
		mm	300	400	600	630
300	mm	kN/m^2	9,99	7,49	3,53	3,21
400	mm	kN/m^2	7,49	5,62	3,53	3,21
500	mm	kN/m^2	5,99	4,50	3,00	2,86
600	mm	kN/m^2	4,99	3,75	2,50	2,38

Obliczenia oparte są na ETAG 034. Nie dodano żadnych uzupełniających współczynników bezpieczeństwa. Test wkrętów/nitów i podkonstrukcji, na którym oparte są obliczenia, był wykonywany przez akredytowane laboratorium. Obliczenia są również oparte na danych dotyczących materiału, z którego jest wykonana podkonstrukcja: stal zgodna z normą EN 10088 (np. 1.4401, 1.4404, 1.4571). Jeśli stosowane są inne rodzaje wkrętów/nitów, firma Swisspearl nie może ręczyć za wartości podane w tabeli.

W przypadku wysokich budynków lub budynków znajdujących się na odśnieżonych terenach mogą być wymagane dodatkowe wylczenia i symulacje obciążenia wiatrem – w celu uzyskania dalszych informacji skontaktuj się z firmą Swisspearl. Mogą również wystąpić sytuacje, w których potrzebne będą dodatkowe wsporniki i wkręty/nity przy krawędziach budynku. Obciążenie wiatrem należy zawsze obliczać zgodnie z lokalnymi przepisami i regulacjami. Prawidłowo zamontowana podkonstrukcja jest w stanie wytrzymać wylczone obciążenie.

Montaż

Obciążenie wiatrem dla Swisspearl Colourful

Podczas montażu płyt elewacyjnych Swisspearl należy wziąć pod uwagę lokalizację budynku i obciążenie wiatrem, na które płyty mogą być narażone. W tabeli poniżej podano maksymalne odległości pomiędzy wkrętami/nitami oraz wspornikami. Zależność tych dwóch parametrów określa wytrzymałość płyty wyrażoną w kN/m^2 .

W strefach przy krawędziach budynku konieczna może być zmiana rozstawu wsporników/wkrętów/nitów, ponieważ obciążenie wiatrem może być tu większe niż w innych miejscach na budynku.

Swisspearl Cover, Swisspearl Solid i Swisspearl Transparent – wartości charakterystyczne dla nitów

Maksymalne odległości pomiędzy nitami		Maksymalne odległości pomiędzy profilami				
		mm	300	400	600	630
300	mm	kN/m^2	13,00	7,31	3,25	2,96
400	mm	kN/m^2	13,00	7,31	3,25	2,96
500	mm	kN/m^2	10,96	7,31	3,25	2,96
600	mm	kN/m^2	9,13	6,85	3,25	2,96

Swisspearl Cover, Swisspearl Solid i Swisspearl Transparent – wartości charakterystyczne dla wkrętów

Maksymalne odległości pomiędzy wkrętami		Maksymalne odległości pomiędzy profilami				
		mm	300	400	600	630
300	mm	kN/m^2	10,22	7,31	3,25	2,96
400	mm	kN/m^2	7,67	5,75	3,25	2,96
500	mm	kN/m^2	6,13	4,60	3,07	2,93
600	mm	kN/m^2	5,11	3,83	2,56	2,44

Obliczenia oparte są na ETAG 034. Nie dodano żadnych uzupełniających współczynników bezpieczeństwa. Test wkrętów/nitów i podkonstrukcji, na którym oparte są obliczenia, był wykonywany przez akredytowane laboratorium. Obliczenia są również oparte na danych dotyczących materiału, z którego jest wykonana podkonstrukcja: stal zgodna z normą EN 10088 (np. 1.4401, 1.4404, 1.4571). Jeśli stosowane są inne rodzaje wkrętów/nitów, firma Swisspearl nie może ręczyć za wartości podane w tabeli.

W przypadku wysokich budynków lub budynków znajdujących się na odsłoniętych terenach mogą być wymagane dodatkowe wyliczenia i symulacje obciążenia wiatrem – w celu uzyskania dalszych informacji skontaktuj się z firmą Swisspearl. Mogą również wystąpić sytuacje, w których potrzebne będą dodatkowe wsporniki i wkręty/nity przy krawędziach budynku. Obciążenie wiatrem należy zawsze obliczać zgodnie z lokalnymi przepisami i regulacjami. Prawidłowo zamontowana podkonstrukcja jest w stanie wytrzymać wyliczone obciążenie.

Akcesoria

Do montażu płyt elewacyjnych Swisspearl na podkonstrukcji stalowej należy stosować specjalnie zaprojektowane akcesoria. Ogólnie rzecz biorąc, użycie odpowiednich narzędzi zapewni najlepszy montaż.



Nit fasadowy Swisspearl 4,0×20 K14 do podkonstrukcji stalowej

Korpus i trzpień ze stali nierdzewnej, uszczelka EPDM pod kołnierzem. Niepomalowane lub w kolorze płyty elewacyjnej. Zakres chwytu 10–14 mm



Zestaw startowy Toolbox (do stali)

1. Uchwyt centrujący do stali
2. Końcówka do nitownicy
3. Dwa wiertła do podkonstrukcji
Ø4,1 mm 4. Wiertło do włókno-
cementu Ø9 mm



Wkręt fasadowy Swisspearl do stali z podkładką dla Swisspearl Cover, Swisspearl Solid i Swisspearl Transparent

SCR-S 4,8×29 mm
Stal nierdzewna A2



Tuleja Swisspearl do punktów stałych

Tuleja do nitów stalowych
Ø8,8/4,1×5,5 mm
Czarne tworzywo sztuczne



Element centrujący dla nitów

Ø4,1/8,5–9 mm



Wkręt fasadowy Swisspearl do stali, bez podkładki

SCR-S 4,8×29 mm
Stal nierdzewna A2
(Swisspearl Patina)



Końcówka do nitownicy typ Swisspearl



Lakier Swisspearl Edge Sealer

0,25 l
(nie jest przeznaczony dla linii wzorniczej Swisspearl Patina)



Swisspearl EPDM 3×100 mm Swisspearl EPDM 3×50 mm

Rolka 30 m (czarna)

Akcesoria

Zużycie materiałów

Aby móc obliczyć zużycie materiałów podczas montażu płyt elewacyjnych Swisspearl, skorzystaj z poniższej tabeli. Podane dane dotyczą zużycia na jedną płytę.

Akcesoria do pełnowymiarowych płyt elewacyjnych						
Szerokość	mm	1192		1250		
Długość	mm	2500	3050	2500	3050	
Grubość	mm	8	8	8	8	
Pokrycie na płytę	m ²	2,98	3,64	3,13	3,81	
Maksymalna odległość – profile	mm	600	600	630	630	
Ściana	Wkręty/nity fasadowe	szt.	21	27	21	27
	EPDM (wąska)	m	2,50	3,05	2,50	3,05
(Płyty elewacyjne montowane pionowo)	Liczba profili środkowych	szt.	1	1	1	1
	EPDM (szeroka)	m	2,50	3,05	2,50	3,05
	Liczba profili wsporczych	szt.	1	1	1	1
Ściana	Wkręty/nity fasadowe	szt.	21	24	21	24
	EPDM (wąska)	m	3,60	4,80	3,75	5,00
(Płyty elewacyjne montowane poziomo)	Liczba profili środkowych	szt.	3	4	3	4
	EPDM (szeroka)	m	1,20	1,20	1,25	1,25
	Liczba profili wsporczych	szt.	1	1	1	1
Podbitka/sufit	Odległości podkonstrukcji	mm	400	400	400	400
	Wkręty/nity fasadowe	szt.	28	36	28	36
	EPDM (wąska)	m	5,0	6,1	5,0	6,1
	EPDM (szeroka)	m	2,50	3,05	2,50	3,05

Tarcze Swisspearl

Do cięcia płyt elewacyjnych Swisspearl można użyć następujących tarcz.

	Średnica	mm	Ø160	Ø250
	Otwór środkowy	mm	Ø20	Ø30
	Grubość	mm	2,2	2,6
	Prędkość obrotowa	obr./min	4800	3000
	Zęby			6

Wiertło do włókno-cementu

	Średnica	
	mm	Ø8 / Ø9

Aby uzyskać informacje na temat nawiercania płyt elewacyjnych Swisspearl, odwiedź lokalne biuro firmy Swisspearl.

Akcesoria

Wkręt fasadowy Swisspearl

Wkręty Swisspearl

Do płyt z linii wzorniczej Swisspearl Patina należy użyć wkrętu fasadowego Swisspearl SCR-S bez podkładki (rys. 1), z łbem grzybkowym Ø12 mm. Do płyt Swisspearl Cover, Swisspearl Solid i Swisspearl Transparent należy używać wkrętu fasadowego Swisspearl z podkładką (rys. 2) (do punktów przesuwnych) lub bez podkładki (do punktów stałych). Podkładka zapobiega przedostawaniu się wilgoci przez otwór, a także centruje wkręt w otworze.

Do podkonstrukcji stalowej firma Swisspearl zaleca stosowanie dwóch różnych typów wkrętu SCR-S: 4,8×29 mm dla jednej warstwy płyt i 35 mm dla dwóch warstw płyt (oba typy mogą być stosowane do profili ze stali o grubości 0,7–1,5 mm). Jeśli stosowana będzie stal o grubości od 1,5 do 6,0 mm, należy użyć specjalnego wkrętu Swisspearl SCR-S 5,5×25 mm dla jednej warstwy montowanej płyty.

Nawieranie otworów

Przed montażem należy wywiercić otwory w płytach elewacyjnych Swisspearl za pomocą wiertła Ø8 mm do włókno-cementu (rys. 3).

Pył powstały podczas cięcia lub wiercenia należy usunąć za pomocą pędzla lub sprężonego powietrza natychmiast po zakończeniu pracy, w przeciwnym razie może on zostawić ślad na powierzchni płyty.

Zastosowanie wkrętów fasadowych Swisspearl

Upewnij się, że wkręt fasadowy Swisspearl znajduje się centralnie w wywierconym otworze. Powinien on być ustawiony pod kątem 90° (rys. 4) do płyty elewacyjnej. Podczas wkręcania uważaj, aby nie dociskać wkrętu zbyt mocno, szczególnie w pobliżu krawędzi i rogów płyt. Aby uniknąć zbyt silnego dokręcania wkrętów, firma Swisspearl zaleca stosowanie wkrętarki dynamometrycznej.

Podczas montażu wkrętu z podkładką upewnij się, że podkładka jest umieszczona w dolnej części wkrętu (rys. 5). Pomaga to wyśrodkować wkręt w otworze.

Jakość wkrętów

Swisspearl oferuje wkręty fasadowe ze stali nierdzewnej A2. Dla budynków znajdujących się na terenach podmiejskich lub wiejskich standardowo stosuje się wkręty A2. Wkręty należy wyczyścić przed użyciem, aby uniknąć zanieczyszczenia powierzchni płyty.

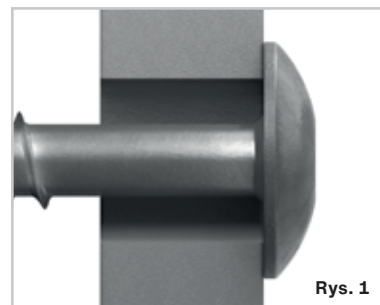

Rys. 1

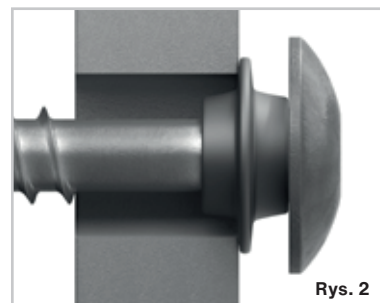

Rys. 2



Rys. 3



Rys. 4



Rys. 5

Akcesoria

Mocowanie

Nity do płyt elewacyjnych Swisspearl

Używaj nitów fasadowych Swisspearl 4,0×20 K14 do podkonstrukcji stalowej (rys. 1). W stałych punktach mocowania używaj tulei do punktów stałych Swisspearl (patrz strona 24).

Montaż płyt elewacyjnych Swisspearl za pomocą nitów

Przed montażem należy wywiercić otwory w płytach elewacyjnych Swisspearl za pomocą wiertła Ø9 mm (rys. 2).

Pył powstały podczas cięcia lub wiercenia należy usunąć za pomocą pędzla lub sprężonego powietrza natychmiast po zakończeniu pracy, w przeciwnym razie może on zostawić ślad na powierzchni płyty.

Przed wierceniem otworów w profilach należy zapozycjonować płytę na podkonstrukcji, używając ścisków blokujących albo umieszczając pod płytą łąkę poziomującą.

Element centrujący

Aby precyzyjnie wykonać otwory w płycie, firma Swisspearl zaleca stosowanie elementu centrującego (rys. 3). Miejsce na otwór wyznaczysz dokładnie, umieszczając go w nawierconym otworze tak, aby idealnie do siebie pasowały. Opcjonalnie możesz użyć uchwytu centrującego z zestawu Toolbox (rys. 5).

Do wiercenia otworów w podkonstrukcji stalowej użyj wiertła HSS Ø4,1 mm (rys. 4).

Na nity montowane w stałych punktach mocowania należy nałożyć tuleje Swisspearl do punktów stałych (rys. 6). Pozostałe nity montuj bez tulei.

Wszystkie nity mocuj, używając końcówki do nitownicy (rys. 7). Takie mocowanie umożliwi ruch płyty wywołany zmianami warunków atmosferycznych.

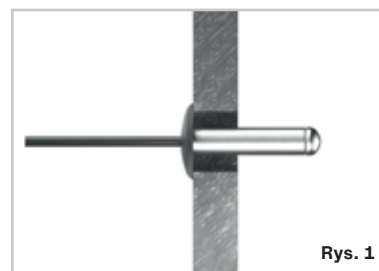

Rys. 1

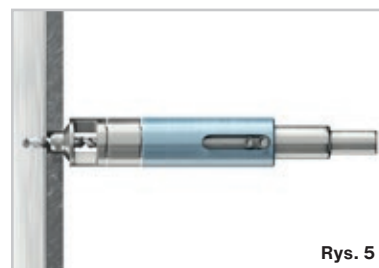
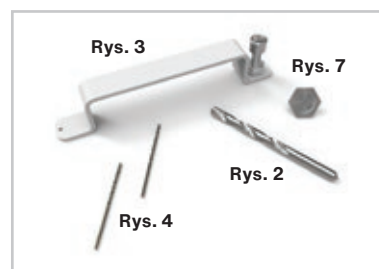

Rys. 5

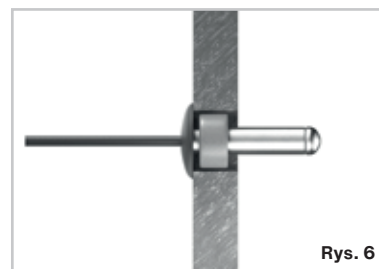

Rys. 6

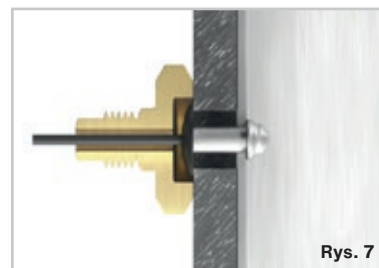

Rys. 7

Kleje

Płyty elewacyjne Swisspearl można mocować do podkonstrukcji za pomocą kleju (montaż niewidoczny). Wymaga to jednak specjalistycznej wiedzy i doświadczenia zarówno ze strony wykonawcy montażu, jak i dostawcy kleju. Przyklejanie można rozpocząć dopiero po otrzymaniu szczegółowych instrukcji od producenta kleju.

Akcesoria

Lakier Swisspearl Edge Sealer

Lakier Swisspearl Edge Sealer należy stosować do zabezpieczenia wszystkich krawędzi płyt włókno-cementowych ciętych we własnym zakresie (z wyjątkiem płyt z linii wzorniczej Swisspearl Patina). Cięte fabrycznie krawędzie są zawsze wstępnie zaimpregnowane. Do produktów Swisspearl (Swisspearl Cover, Swisspearl Solid i Swisspearl Transparent) może być stosowany wyłącznie lakier Swisspearl Edge Sealer.

Przed obróbką powierzchni

Przed aplikacją lakieru ochronnego Edge Sealer płyty muszą być suche, a ich brzegi oczyszczone z kurzu i brudu. Krawędzie należy gratować papierem ściernym (granulacja 80). Po wykonaniu cięcia krawędzie płyt powinny być niezwłocznie zabezpieczone lakierem.

Warunki aplikacji

Temperatura płyty i otoczenia powinna wynosić od 5°C do 30°C, a wilgotność względna powinna wynosić poniżej 85%.

Aplikacja

Jeśli aplikacji nie można wykonywać w dobrze wentylowanym pomieszczeniu lub na zewnątrz, należy użyć maski oddechowej. Podczas aplikacji lakieru Edge Sealer należy stosować okulary i rękawice ochronne, zgodnie z instrukcjami zawartymi w karcie produktu.

Jeśli na płycie znajduje się samoprzylepna folia, pozostaw ją na miejscu aż do momentu wyschnięcia lakieru. Wstrząśnij Edge Sealer przed użyciem. Za pomocą aplikatora gąbkowego dostarczanego w zestawie nanieś na krawędź płyty cienką warstwę lakieru. Unikaj rozlewania lakieru na powierzchni płyty. Jeśli jednak do tego dojdzie, natychmiast usuń lakier ściereczką niepozostawiającą włókien.

Zanim rozpoczniesz impregnację kolejnej krawędzi, upewnij się, czy zabezpieczana krawędź została w całości pokryta cienką warstwą lakieru. Aplikuj Edge Sealer na oddzielne pojedyncze płyty, a nie wtedy, gdy są ułożone w stos.

Utylizacja

Utylizację Swisspearl Edge Sealer należy przeprowadzić zgodnie z lokalnymi i krajowymi przepisami.

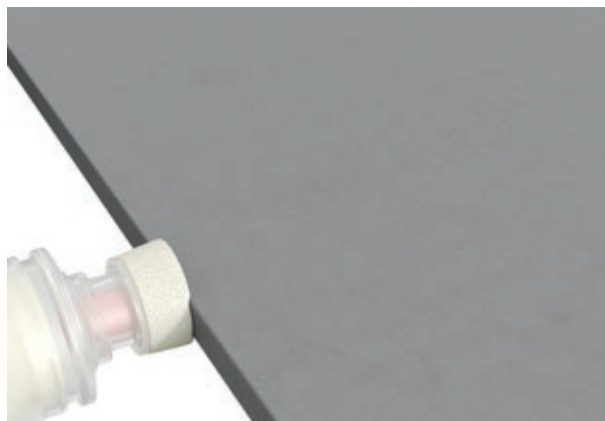

Zestaw Swisspearl Edge Sealer

Butelka lakieru – 250 ml

Aplikator gąbkowy

Akcesoria

Tarcze Swisspearl

Do precyzyjnego cięcia płyt elewacyjnych Swisspearl firma Swisspearl zaleca stosowanie dostosowanych do tego celu tarcz Swisspearl. Tarcze mają trapezoidalne diamentowe zęby, które zapewniają doskonałą jakość cięcia i wyjątkową trwałość ostrza. Ponadto ich stosowanie ogranicza w znacznym stopniu pylenie materiału płyty podczas cięcia. Tarcz można używać z pilarką typu zagłębiarka lub stołową piłą tarczową. Dostępne są w dwóch rozmiarach, w zależności od rodzaju stosowanej piły. Co ważne, można je ostrzyć.

Aby uzyskać najlepszą jakość i pewność kierunku cięcia, postępuj zgodnie z instrukcjami pokazanymi obok.

Obsługa

Podczas cięcia nie przyciskaj ostrza piły za mocno do płyty, w przeciwnym razie tarcza może się przegrzać, powodując niewielkie wibracje, które utrudniają prowadzenie prostej linii cięcia i doprowadzają do powstawania zadr, jeśli linia cięcia znajduje się blisko krawędzi. Ustaw tarczę tak, aby wystawała nad płytą maks. 10 mm. Pył, który powstaje podczas cięcia lub wiercenia, usuwaj natychmiast za pomocą miękkiej szczotki lub odkurzacza. W przeciwnym razie może dojść do uszkodzenia płyty. Przed montażem upewnij się, że płyty są odpowiednio oczyszczone, a jeśli to konieczne, użyj czystej wody lub wody z łagodnym detergentem oraz miękkiej gąbki lub szczotki, aby usunąć brud i pył z powierzchni.

Przestrzegaj przepisów bezpieczeństwa i higieny pracy. Upewnij się, że używasz odpowiedniego sprzętu ochronnego, takiego jak maski. Sprawdź, czy wentylacja jest wystarczająca, a pilarka prawidłowo ustawiona.

Firma Swisspearl nie zaleca cięcia płyt elewacyjnych Swisspearl „na mokro”.

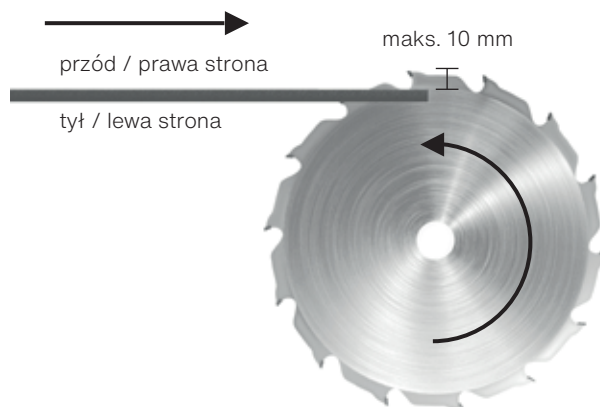

Korzystając z piły stołowej, umieść płytę wierzchem do góry na stole i zacznij cięcie od tyłu płyty.

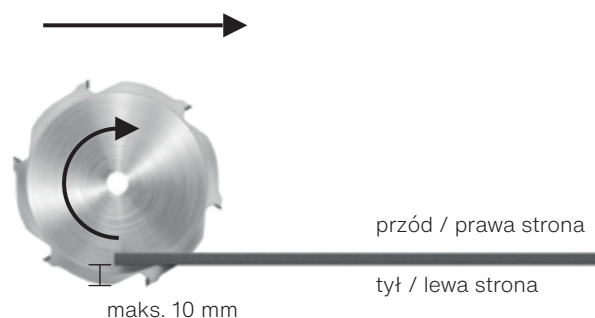

Używając grzbietnicy, tnij płytę od przodu.

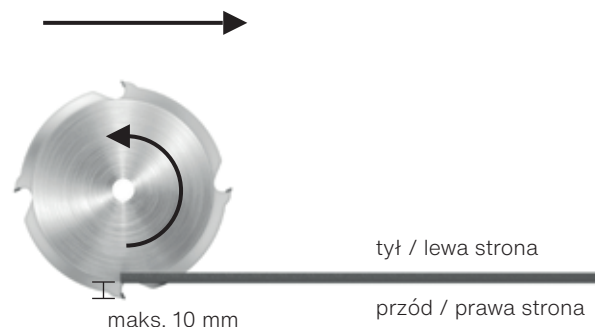

Używając pilarki tarczowej lub zagłębiarki, zacznij cięcie od tyłu płyty.



Obsługa na miejscu montażu

Aby zapobiec zarysowaniu i uszkodzeniu powierzchni, płyty elewacyjne Swisspearl są przełożone warstwą pianki polietylenowej. Polietylen jest polimerem przyjaznym dla środowiska, który można usuwać tak jak zwykłe odpady.

Płyty Swisspearl Cover i Swisspearl Solid są zabezpieczone ochronną folią montażową. Jest to folia samoprzylepna, która nie odpada podczas przenoszenia płyt. Na folii oznacz miejsca na otwory pod nity/wkręty, a później je nawierć.

Tuż przed montażem płyty usuń folię. Nie czekaj z usunięciem folii do momentu, gdy płyta będzie zamocowana wkrętami lub nitami.



Podczas oznaczania płyty upewnij się, że znaczniki nie są większe niż otwór, który ma być nawiercony oraz że nie są grubsze niż wiertło, które ma przecinać płytę, ponieważ późniejsze usunięcie śladów z powierzchni może być trudne.



Po docięciu płyt wykonaj wstępne wykończenie krawędzi. W tym celu przeprowadź gratowanie ściętej krawędzi za pomocą papieru ściernego (granulacja 80). Gratowanie powinno być wykonywane pod kątem 45°. Gratowanie zapewnia krawędzi wytrzymałość i usuwa jej niewielkie nierówności.



Płyty należy nawiercić odpowiednim wiertłem do włókno-cementu. Pył powstały podczas cięcia lub wiercenia usuń za pomocą szczotki lub ściereczki natychmiast po zakończeniu pracy, w przeciwnym razie może on zostawić ślady na powierzchni płyty.

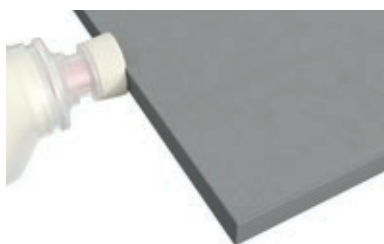

Wszystkie krawędzie cięte (z wyjątkiem płyt z linii wzorniczej Swisspearl Patina) należy zabezpieczyć za pomocą Swisspearl Edge Sealer. W tym celu użyj zestawu do zabezpieczania krawędzi Swisspearl zawierającego aplikator gąbkowy. Unikaj rozlewania lakieru Edge Sealer na powierzchni płyty. Jeśli jednak do tego dojdzie, natychmiast usuń go ściereczką niepozostawiającą włókien.

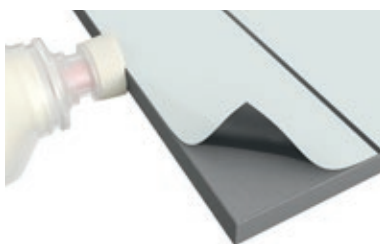

Jeśli na powierzchni płyty znajduje się samoprzylepna folia, nie należy jej zdejmować podczas zabezpieczania krawędzi. Może być ona również zachowana podczas oznaczania otworów i ich wywiercania. Pamiętaj jednak, aby usunąć folię przed montażem płyty.

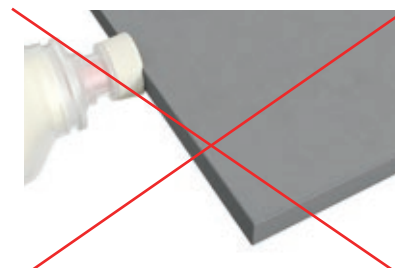

Płyty z linii wzorniczej Swisspearl Patina NIE MOGĄ być zabezpieczane przy pomocy lakieru Swisspearl Edge Sealer.

Magazynowanie i obsługa



Produkty Swisspearl są dostarczane w plastikowej folii ochronnej. Nieuszkodzona podczas transportu zapewnia skuteczną ochronę przed kurzem i warunkami atmosferycznymi. Produkty Swisspearl zawsze należy przechowywać na płaskim, suchym podłożu.



Dopuszczalne jest ułożenie tylko trzech palet w stosie. Upewnij się, że stoją one bezpiecznie i stabilnie.



Jeżeli na placu budowy płyty będą składowane na zewnątrz, folię ochronną należy zdjąć. Płyty elewacyjne należy przechowywać na palecie lub podkładach, między którymi trzeba zachować odległość wynoszącą nie więcej niż 500 mm.



Folię ochronną należy zastąpić planką. Plankę należy umieścić na płytach w taki sposób, aby zapewnić odpowiednią wentylację płyt. Przestrzeń wentylacyjna powinna znajdować się zarówno dookoła palety z płytami, jak i na szczycie ułożonych w stosie palet. Dzięki temu na wewnętrznej stronie planki nie będzie dochodziło do kondensacji pary wodnej.



Jeśli płyty elewacyjne Swisspearl są składowane na miejscu montażu dłużej niż 2–3 tygodnie, należy umieścić je pod dachem, w suchym i dobrze wentylowanym miejscu.



Nie wolno zdejmować płyt z palety poprzez zsuwanie, ponieważ grozi to zryśnięciem ich powierzchni. Aby zdjąć płytę, należy podnieść ją z palety za krótszy bok (aby uniknąć pęknięcia płyty), a następnie obrócić ją do pionu i w takiej pozycji przemieścić.

Pielęgnacja i konserwacja

Na miejscu montażu

Czyszczenie płyt po cięciu i wierceniu

Natychmiast usuń pył powstały podczas cięcia i wiercenia. Pył należy usunąć po obu stronach płyty (zarówno z przodu, jak i z tyłu) za pomocą miękkiej szczotki/ściereczki lub odkurzacza, ponieważ w przeciwnym razie może dojść do uszkodzenia płyt.

Przed montażem upewnij się, że płyty są odpowiednio oczyszczone. Jeśli to konieczne, do usunięcia pyłu i brudu z powierzchni płyty użyj czystej wody lub wody z łagodnym detergentem i miękkiej gąbki bądź pędzla. Następnie przetrzyj płyty wilgotną szmatką. Jeżeli montaż prowadzony był w niekorzystnych warunkach, konieczne może być również umycie powierzchni płyt po ich zamocowaniu. W tym celu użyj najpierw dużej ilości czystej wody lub wody z łagodnym detergentem oraz miękkiej gąbki lub szczotki, a następnie przetrzyj płyty wilgotną szmatką.

Usuwanie osadów wapiennych

Na powierzchni płyt może czasem pojawić się osad węgla wapnia. Ponieważ nie rozpuszcza się on w wodzie, do czyszczenia należy użyć 10-procentowego roztworu kwasu octowego (CH_3COOH), który rozpuszcza związki wapnia.

UWAGA! Podczas pracy z kwasem octowym należy ściśle przestrzegać środków ostrożności (karta charakterystyki produktu). Zwrot R R36/R38 jest bardzo ważny: „Drażni drażniąco na oczy, układ oddechowy i skórę”. Należy również stosować odpowiednią odzież roboczą, rękawice z kauczuku nitylowego, okulary ochronne i certyfikowaną maskę przeciwpyłową (filtr A, E lub A/E).

Roztwór przygotuj na zewnątrz. Gotowy rozprosz równomiernie na powierzchni płyty za pomocą spryskiwacza. Odczekaj kilka minut do momentu zajścia reakcji z osadem, a następnie, nie dopuszczając do wyschnięcia roztworu, spłucz dużą ilością czystej wody. Jeśli to konieczne, powtórz czynność i ponownie spłucz wodą.

UWAGA! Nie można czyścić płyt za pomocą kwasu octowego w bezpośrednim nasłonecznieniu ani gdy płyty są nagrzane od promieni słonecznych. Czyszczenie w takich warunkach może spowodować pojawienie się trwałych plam na powierzchni płyt.

Czyszczenie obszarów w strefie montażu

Należy zadbać o to, aby wszelkie obszary budynku, a zwłaszcza okna sąsiadujące ze strefą montażu płyt pozostały czyste. Jeśli to konieczne, trzeba je zabezpieczyć folią. Substancje zasadowe wypłukiwane z materiałów zawierających cement mogą uszkodzić zwłaszcza szkło, ale też inne elementy budynku. Z tego względu konieczne jest ich częste czyszczenie w trakcie i po zakończeniu montażu.

Uszkodzenia i zarysowania powierzchni płyt

Aby nie uszkodzić i nie zarysować płyt, należy ostrożnie zdejmować je z palet i przenosić. Rysy mogą doprowadzić do pojawienia się na powierzchni płyt smug – początkowo są one białe, ale ciemnieją pod wpływem wody, którą poprzez rysę płyta nasiąka podczas opadów. Jeżeli dojdzie do zarysowania płyty, na rysę należy cienkim pędzlem nałożyć przezroczysty lakier Swisspearl Edge Sealer (nie używać na płytach Swisspearl Patina). Po 6–12 miesiącach ciemne obszary zmniejszą się w wyniku karbonatyzacji.

Mokre miejsca przy otworach na nity/wkręty

W przypadku obciętych krawędzi obowiązują te same zasady co przy zarysowaniach. Należy na nie precyzyjnie nałożyć lakier Swisspearl Edge Sealer, postępując zgodnie z instrukcją. Otwory montażowe nie wymagają uszczelniania, ponieważ wkręty i nity Swisspearl wyposażone są w odpowiednie uszczelki. Prawidłowy montaż zapobiega przedostawaniu się wody do otworów.

Reakcja na wilgotne warunki

W pierwszych miesiącach po montażu płyty mogą ciemnieć podczas deszczu w wyniku karbonatyzacji. Jest to naturalna właściwość wszystkich produktów wytworzonych na bazie cementu. Pierwotny kolor zostanie przywrócony po wyschnięciu płyt. Po 6–12 miesiącach ciemnienie powinno ustąpić. (patrz strona 13).

Pielęgnacja i konserwacja

Po montażu

Roczny przegląd

Płyty elewacyjne Swisspearl zwykle nie wymagają żadnej konserwacji. Na wygląd fasady mogą jednak wpływać warunki atmosferyczne, dlatego warto raz do roku sprawdzić stan techniczny szczelin wentylacyjnych, połączeń i mocowań. Wykrywanie i naprawa ewentualnych uszkodzeń przedłuża żywotność użytkową fasady.

Czyszczenie

Fasadę wykonaną z płyt Swisspearl można czyścić zimną lub letnią wodą, w razie konieczności z dodatkiem łagodnego domowego środka czyszczącego niezawierającego rozpuszczalników. Należy zaczynać od dołu od dobrze zdefiniowanych obszarów. Po czyszczeniu trzeba płukać fasadę dużą ilością czystej wody do momentu, aż spływając z płyt będzie idealnie czysta. Przed przystąpieniem do czyszczenia całej fasady zaleca się przetestowanie wybranej metody czyszczenia na mniejszym fragmencie, aby upewnić się, że wybrana metoda czyszczenia jest skuteczna i nie uszkadza powierzchni płyt.

Czyszczenie pod wysokim ciśnieniem

Ostrzeżenie! Czyszczenie pod wysokim ciśnieniem poważnie oddziałuje na elewację z włókno-cementu. Nadmierne lub nieprawidłowe użycie myjki wysokociśnieniowej może spowodować uszkodzenia powierzchni. W związku z tym czyszczenie pod wysokim ciśnieniem nie jest zalecane.

Mech i glony

Rozwój mchu i glonów można wyeliminować za pomocą zwykłych środków dostępnych na rynku. Należy upewnić się, że środek czyszczący nie spowoduje uszkodzenia powierzchni płyt elewacyjnych Swisspearl. Trzeba go stosować zgodnie z instrukcją dostawcy. Przed przystąpieniem do czyszczenia całej fasady zaleca się przeprowadzenie testu na małym fragmencie w celu sprawdzenia czy środek czyszczący nie ma wpływu na kolor płyt.

Wykwit

Wykwit to biały, proszkowaty osad, który może pojawiać się w sposób naturalny na cementowych materiałach budowlanych, takich jak: cegły, ściany cementowe, fugi i włókno-cement. Jest on wynikiem przemieszczania się kryształów soli wraz z wodą ku powierzchni materiału. Na powierzchni woda odparowuje, pozostawiając przetransportowane związki w postaci kredowej substancji. Wykwit pojawia się, gdy są spełnione wszystkie trzy następujące warunki:

1. W materiale budowlanym występują sole rozpuszczalne w wodzie.
2. W ścianie jest dostatecznie dużo wody, aby spowodować rozpuszczenie się soli, a następnie wytworzenie ich roztworu.
3. Istnieje droga, którą sole rozpuszczalne w wodzie mogą przedostać się na powierzchnię.

Niektóre wykwity mogą zniknąć naturalnie, jednak najlepiej je usunąć. Wykwit można usunąć roztworem octu w wodzie. W większości przypadków kroki 1–3 są wystarczające. Ale w przypadku znacznej ilości osadów należy przejść do kroku numer 4.

W celu osiągnięcia najlepszych wyników trzeba postępować według poniższej procedury:

1. Zabezpiecz powierzchnie, które nie będą poddane czyszczeniu. Zanim spryskasz roztworem fasadę, spryskaj wodą wszystkie rośliny rosnące w jej sąsiedztwie. Opłucz je wodą również po zakończeniu czyszczenia.
2. Obficie pokryj roztworem całą powierzchnię i pozostaw ją tak na 10 minut.
3. Zaczynając od góry i przesuwając się ku dołowi, dokładnie spłucz wodą oczyszczoną powierzchnię. Pozostaw ją do wyschnięcia naturalnego.
4. W przypadku wyjątkowo trudnych do usunięcia wykwitów nałóż na czyszczoną powierzchnię bawełnianą szmatką 10-procentowy roztwór kwasu octowego. Konieczne może okazać się lekkie szorowanie powierzchni. Po około 20 sekundach spłucz ją wodą.

Zdrowie i bezpieczeństwo

Podobnie jak w przypadku wszystkich materiałów budowlanych należy zachować środki ostrożności i przestrzegać miejscowego prawa i przepisów.

Cięcie i wiercenie

Podczas cięcia, szlifowania lub wiercenia płyt z włóknoczwv ementu powstaje pył klasyfikowany jako pył mineralny. Wdychanie dużych ilości takiego pyłu może powodować podrażnienie dróg oddechowych, oczu lub skóry, dlatego zawsze zalecamy stosowanie środków ochrony osobistej i sprzętu zgodnie z obowiązującymi przepisami (okulary ochronne, ubranie ochronne i maska oddechowa – oznaczenie P2).

Miejsce, w którym będą cięte płyty Swisspearl, musi być odpowiednio wentylowane.

Jeśli płyty są cięte w pomieszczeniu, konieczne może być użycie systemu wyciągowego lub filtra próżniowego HEPA przymocowanego do pilarki. Podczas cięcia płyt na zewnątrz należy używać filtra próżniowego HEPA przymocowanego do pilarki. Jeśli wentylacja nie jest wystarczająca, aby ograniczyć narażenie na pył, należy założyć jednorazową maskę przeciwpyłową lub maskę przeciwpyłową oczyszczającą powietrze wyposażoną w filtr klasy P2 (norma europejska EN 143). Aby zmniejszyć narażenie na pył, Swisspearl zaleca stosowanie okrągłej tarczy Swisspearl.

Podnoszenie płyt elewacyjnych Swisspearl

Podczas podnoszenia płyt elewacyjnych Swisspearl należy wziąć pod uwagę metody podnoszenia zarówno pod względem bezpieczeństwa, jak i uniknięcia uszkodzenia płyt. Podczas podnoszenia lub przenoszenia płyty elewacyjnej należy pamiętać, aby podnosić płytę za jej krótszą krawędź. Jeśli będzie trzymana w inny sposób, może się złamać. W przypadku ręcznego podnoszenia płyty elewacyjnej Swisspearl należy przestrzegać miejscowych przepisów. Do podnoszenia dużych płyt należy w miarę możliwości używać mechanicznego sprzętu podnoszącego. Jeśli dane urządzenie podnoszące wykorzystuje ssanie/próżnię, należy uważać, aby nie zastosować zbyt dużej siły ssącej, która mogłaby uszkodzić powierzchnię płyty lub pozostawić na niej trwałe ślady.

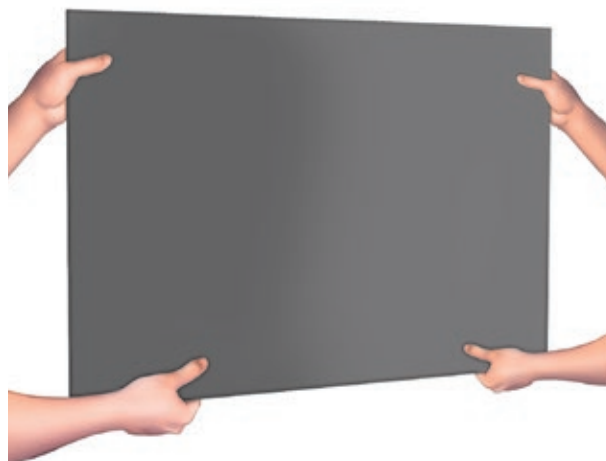
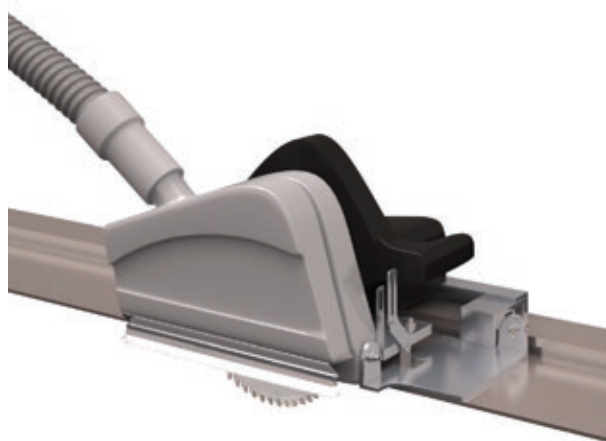

Cembrit jest jednym z największych europejskich producentów wielofunkcyjnych produktów budowlanych z włókno-cementu. Produkty i rozwiązania, które stosujemy, wnoszą nowe, pobudzające wyobraźnię możliwości tworzenia atrakcyjnego i trwałego otoczenia. Ale Cembrit to coś więcej niż tylko produkty. Dzięki nam przedsięwzięcia projektowe i budowlane stają się łatwiejsze, bardziej inspirujące, efektowne i przynoszą wiele korzyści. Ważne jest dla nas także budowanie relacji z ludźmi. Sprawimy, że Twój dzień będzie lepszy i pomożemy Ci uczynić go lepszym dla innych.







Swisspearl Polska Sp. z o.o.

ul. Taneczna 18
02-829 Warszawa
Polska
+48 22 395 72 80
info@pl.swisspearl.com

swisspearl.com