

Monteringsanvisning

Swisspearl Plank og Swisspearl Panel





Innhold

Produktinformasjon	4
Ventilert fasade	5
Produkter	6
Tilbehør	8
Profil	9
Detaljer	10
Lagring og håndtering	13
Bearbeiding	14
Underkonstruksjon	15
Innfesting	16
Montering	17
Vedlikehold	22
Maling	23
Sikkerhet	24
Om Swisspearl	25

Produktinformasjon

Minimer vedlikehold og fuktproblemer

Swisspearl Plank og Swisspearl Panel er laget av miljøvennlig og uorganisk fibersement. De forblir upåvirket av fukt og råte under og etter montering. Fibersement er et moderne byggemateriale som er laget av naturlige og miljøvennlige råmaterialer.

Swisspearl har mer enn 90 års erfaring med fiber-sementproduksjon og har skapt et bærekraftig produkt som utnytter alle materialets fordeler.

Kvalitet

Alle produkter er CE-merket og fremstilt iht. NS-EN 12467:2012+A1:2016 Fibersement plane plater, kategori A2. Swisspearl fibersementplank og -panel er produkter som er utformet med en robust overflate som tåler hardt vær og krevende klima. Fibersement består av grå sement og cellulosefibrer, forsterket med et spesielt utvalgt fibermateriale som absorberer og slipper ut fuktighet uten å påvirke holdbarhet, styrke og yteevne. Alle produktene er svært bestandige mot mugg, sopp og råte, og tåler store vær- og klimasvingninger. Swisspearl Plank og Panel er fremstilt av ubrennbart materiale (A2-s1,d0).

Maling

Swisspearl Plank og Swisspearl Panel leveres med en malt overflate som gir en holdbar beskyttelse på alle flater. En automatisert maleprosess forsegler hver del og gir optimal utvendig beskyttelse, noe som understøttes av Swisspearls 15 års garanti.

Vi tilbyr et bredt spekter av designalternativer, og spesialfarger er tilgjengelig på forespørsel.

Fargekode

CP 010	
CP 030	
CP 040	
CP 050	
CP 080	
CP 150	
CP 180	
CP 210	
CP 260	
CP 280	
CP 370	
CP 380	
CP 510	
CP 600	
CP 999	Grunnet*

Vær oppmerksom på at fargen ikke vil være 100 % lik, malingen må justeres lokalt.

Merknader

- 0 = Grå
- 1 = Svart
- 2 = Hvit
- 3 = Rød
- 5 = Gul
- 6 = Grønn
- 7 = Blå
- 9 = Klar til toppstrøk med maling (Grunnet)

Glans: 5–10

* CP 999: Produktet er behandlet med akrylbasert grunning og leveres «klar til maling» innenfor en periode på 6 måneder.

Ventilert fasade

Ventilert fasade er en konstruksjon som bidrar til å redusere temperaturvariasjonene gjennom året. Sollyset reflekteres om sommeren, og den tørre isolasjonen reduserer varmeta-pet i den kalde delen av året. Samtidig ventilerer veggkon-struksjonen kondens og varme.

Kledningen ventileres med ventilasjonsåpninger nederst og øverst, slik at fukt kan fordampe på en naturlig måte. Hvis fasaden ikke er ventilert, vil eventuell fukt ikke kunne fordampe. Dette kan føre til mugg, sopp eller råte.

Kledning med Swisspearl-produkter må alltid være utført som en ventilert fasade med minimum 23 mm klaring mel-lom kledning og vindsperre.

Lokale forskrifter kan i enkelte tilfeller (f.eks. ved høye bygg) kreve større ventilasjonsåpning. Ventilasjonsåpningen oppe og nede må være minst 100 cm²/m.

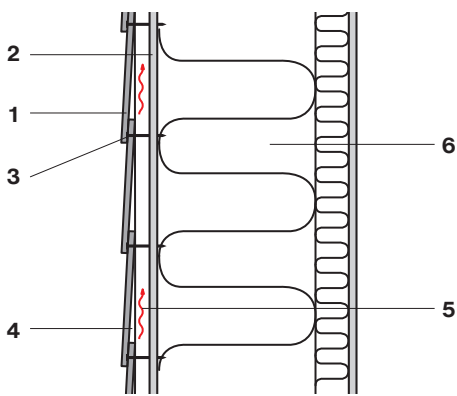

- 1 Swisspearl Plank 8 mm
- 2 Cembrit Windstopper 9 mm
- 3 Festemiddel
- 4 Lekt min. 23 mm
- 5 Ventilert område
- 6 Isolering

Det skal sikres fri passasje for ventilasjon i bunnen og toppen av veggen, samt under og over vinduer/dører osv. Denne åpningen må være minimum 10 mm i topp og bunn, eller tilsvarende 100 cm²/m.

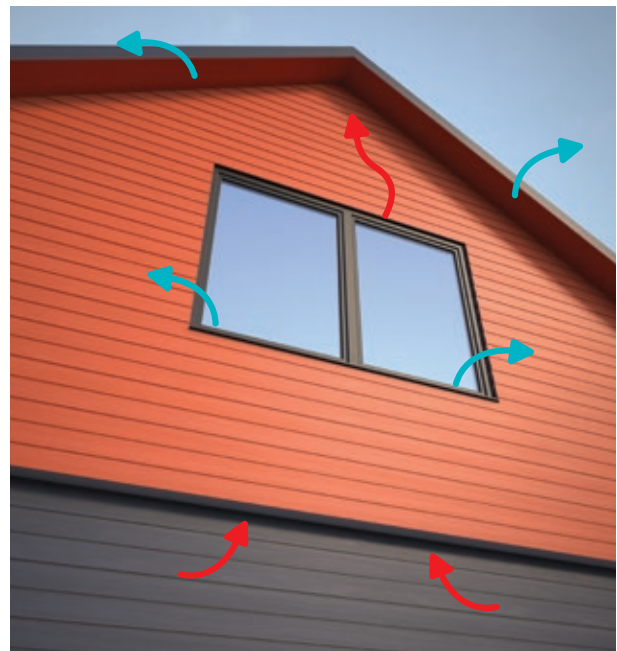

Hvis profiler eller lignende brukes, må åpningene være på minimum 100 cm²/m.

Swisspearl tilbyr en rekke profiler som gjør det enkelt å skape gode løsninger øverst og nederst og rundt dører og vinduer.

Produkter

Swisspearl Plank med trestruktur

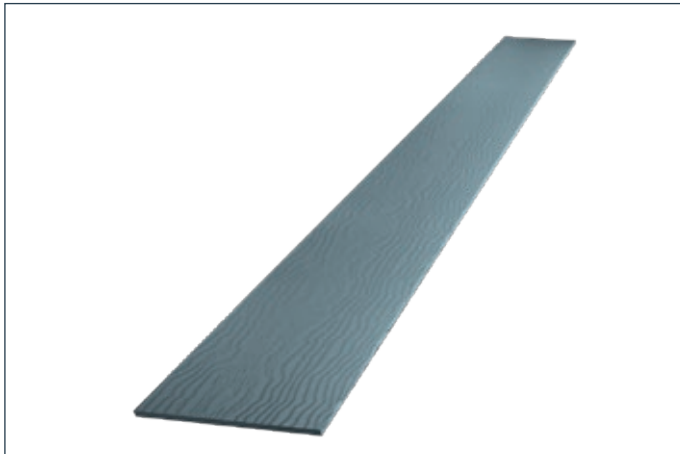

Egenskaper

Lengde	3600 mm
Bredde	180 mm
Tykkelse	8 mm
Vekt per stk.	7,75 kg
Overflate	Trestruktur
Forbruk per kvadratmeter (inkludert overlapping)	1,85 stk.
Festemidler per kvadratmeter (lekteavstand CC 600 mm)	12,8 stk.

Swisspearl Plank glatt

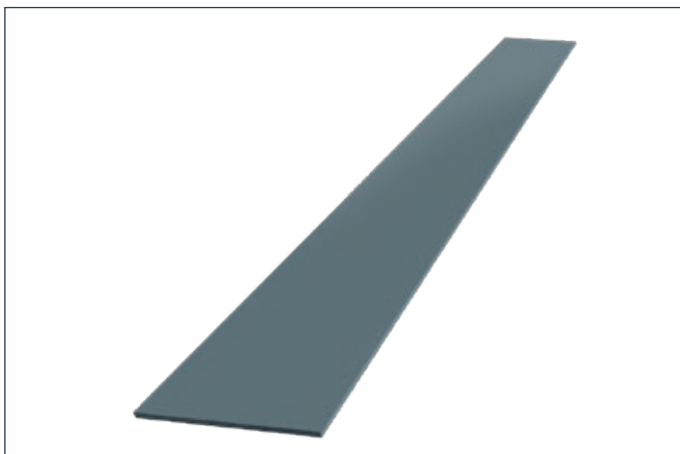

Egenskaper

Lengde	3600 mm
Bredde	180 mm
Tykkelse	8 mm
Vekt per stk.	7,75 kg
Overflate	Glatt
Forbruk per kvadratmeter (inkludert overlapping)	1,85 stk.
Festemidler per kvadratmeter (lekteavstand CC 600 mm)	12,8 stk.

Swisspearl Panel med trestruktur

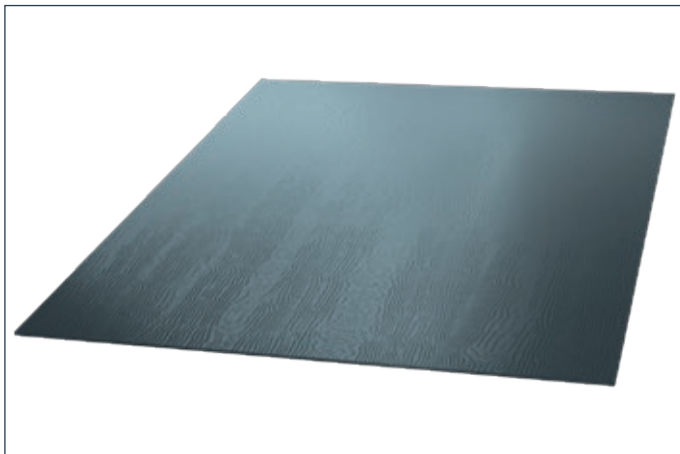

Egenskaper

Lengde	3050 mm
Bredde	1220 mm
Tykkelse	8 mm
Vekt per stk.	44,59 kg
Overflate	Trestruktur
Forbruk per kvadratmeter	0,27 stk.
Festemidler per kvadratmeter (lekteavstand CC 600 mm)	6,7 stk.

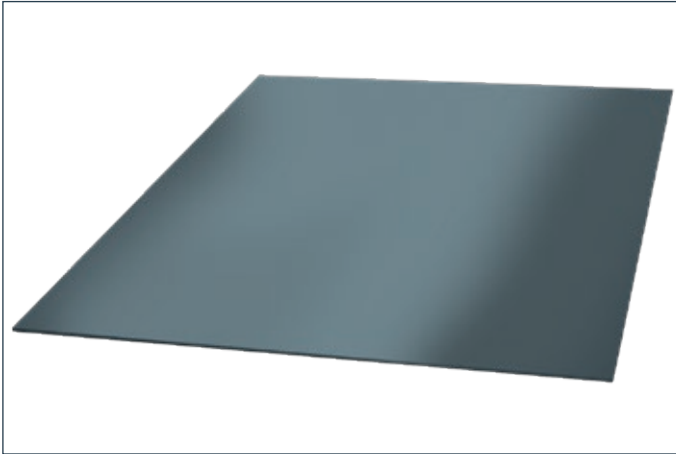
Swisspearl Panel glatt**Egenskaper**

Lengde	3050 mm
Bredde	1220 mm
Tykkelse	8 mm
Vekt per del	44,59 kg
Overflate	Glatt
Forbruk per kvadratmeter	0,27 stk.
Festemidler per kvadratmeter (lekteavstand CC 600 mm)	6,7 stk.

Swisspearl Trim**Egenskaper**

Lengde	3650 mm
Bredde	65/90 mm
Tykkelse	25 mm
Vekt per del	6,8/9,4 kg
Overflate	Trestruktur og glatt

OBS! Levers malt kun på den glatte siden.
Siden med trestruktur må males ved utenpå-
liggende montasje.

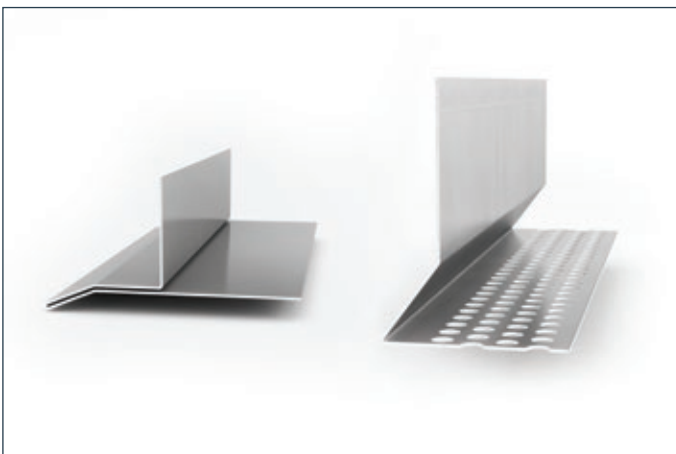
Swisspearl aluminiumsprofiler**Egenskaper**

Lengde	3000 mm
Bredde	varierer
Tykkelse	1 mm
Vekt per del	varierer
Overflate	aluminium
Festemidler per løpemeter (lekteavstand CC 600 mm)	1,7 stk.

Tilbehør

Du finner en kort oversikt over bruk av profiler på de neste sidene



47240551

Swisspearl 38 treskrue

3,9 x 38 mm Zytex GX – til skjult innfesting på trelekter. Fås også som skruer på bånd.



47240554

Swisspearl 27 stålskrue

3,9 x 27 mm Zytex GX – til skjult innfesting på stållekter. Fås også som skruer på bånd.



47240209

Swisspearl fasadeskrue til tre

4,5 x 41 mm A2 – til synlig innfesting på trelekter. Leveres i alle farger.



47240261

Swisspearl fasadeskrue til stål

4,8 x 35 mm A2 – til synlig innfesting på stållekter



47250093 / 47240126

Swisspearl EPDM 45/95 mm

Gummilist



47250126

Swisspearl Plank kantforsegler 0,5 liter

Diffusjonsåpen og alkaliefast akrylmaling, leveres i alle farger. Benyttes på alle skjærte kanter.



47290074

Swisspearl håndkutter

Til kapping av fibersement med lengde opptil 30 cm og tykkelse 8 mm



47290069 / 47290070

Swisspearl Plank sagblad

Fibersementblad til sirkelsag
Ø160 x 2,4 x 20 mm
Ø250 x 2,6 x 30 mm



47290077

Swisspearl breddeholder

Holder Swisspearl Plank på plass under montering



47210019

Swisspearl Gecko breddeholder

Fungerer som et ekstra par hender og hjelper deg med å måle opp og støtte neste planke som skal festes

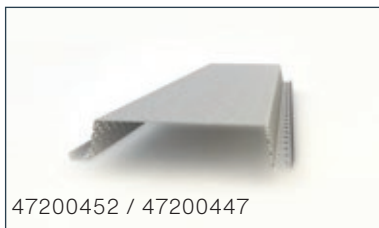

47200452 / 47200447

Swisspearl ventilert endestykke 70/100

25 x 70/100 mm horisontal ventilert 1 mm stålfprofil

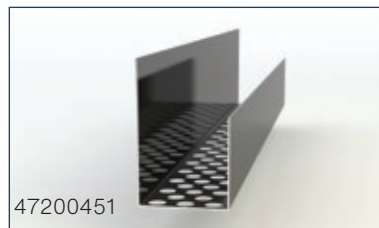

47200451

Swisspearl ventilert endestykke 40

25 x 40 mm horisontal ventilert start-/avslutningsprofil 1 mm stål

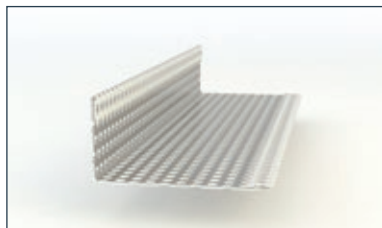

1. Swisspearl ventilasjonsprofil
22 x 50 mm stål start-/avslutningsprofil

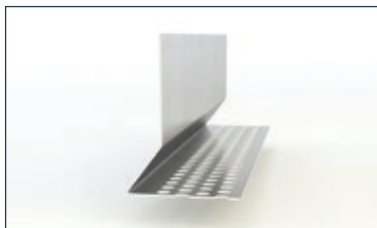

2. Swisspearl Plank ventilert startprofil
25 x 48 mm aluminium startprofil

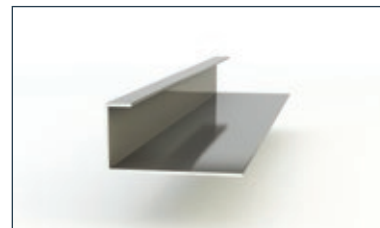

3. Swisspearl Plank avslutningsprofil
20 x 40 mm lakkert aluminiumprofil til vertikale avslutninger

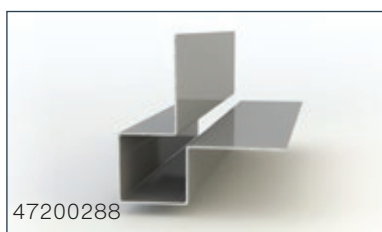

47200288

4. Swisspearl Plank utvendig hjørne
25 x 35 x 35 mm lakkert aluminiumprofil for 90° vinkel



47200109

5. Swisspearl Plank innvendig hjørne
20 x 35 x 35 mm lakkert aluminiumprofil for 90° vinkel

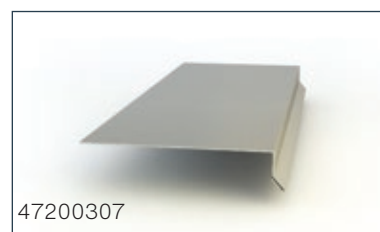

47200307

6. Swisspearl vannbrett
25 x 125 mm lakkert aluminium utvendig vannbrett til horisontale avslutninger

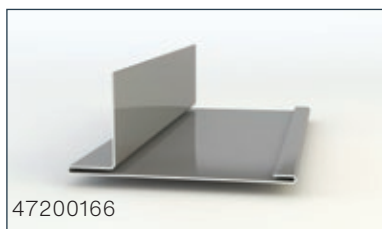

47200166

7. Swisspearl Profil vertikal
40 x 21 x 79 mm lakkert aluminiumprofil rundt dører og vinduer



47200136

8. Swisspearl Profil horisontal
40 x 50 x 40 mm lakkert aluminiumprofil rundt dører og vinduer

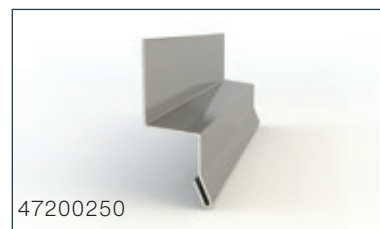

47200250

9. Swisspearl Plank dryppnese
20 x 30 x 25 mm lakkert aluminiumprofil



47200121

10. Swisspearl Plank T-samleprofil
25 x 30 x 30 mm lakkert aluminiumprofil til vertikal sammenføyning av planker



47200098

11. Swisspearl fugeprofil
5 x 50 mm aluminiumprofil til «usynlig» sammenføyning av paneler



47200465 / 47200463

12. Swisspearl Trim
25 x 65/90 mm trim i fibersement. Med trestruktur/glatt overflate OBS! Levers malt kun på den glatte siden. Siden med trestruktur må males ved utenpåliggende montasje.

* Se tekniske detaljer på de neste sidene

Profiler

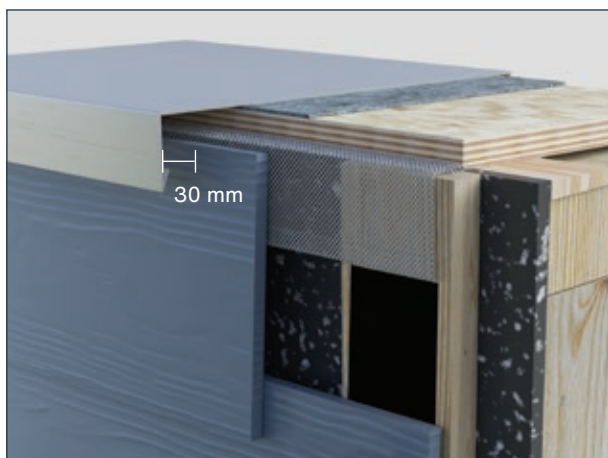

1. Swisspearl ventilasjonsprofil

For å sikre ventilasjon bak Swisspearl Plank monteres en ventilasjonsprofil, slik at luften kan passere fra bunn til topp av veggen.



2. Swisspearl Plank ventilert startprofil

Profilen festes med pappspiker på avstandslister montert på en rett linje langs bunnen. Underkanten av Swisspearl Plank skal monteres slik at det er 10 mm til underkant av profilen, og minimum 150 mm avstand til terrenget. Dersom du maler baksiden av den nesterste Swisspearl Plank med Swisspearl Kantforsegler, kan avstanden til terrenget reduseres til 50 mm.



3. Swisspearl Plank avslutningsprofil

Avslutningen utføres enkelt med en Swisspearl Plank avslutningsprofil. Det må være minst 5 mm klaring fra plank/panel til profilen, slik at vann kan dreneres effektivt.

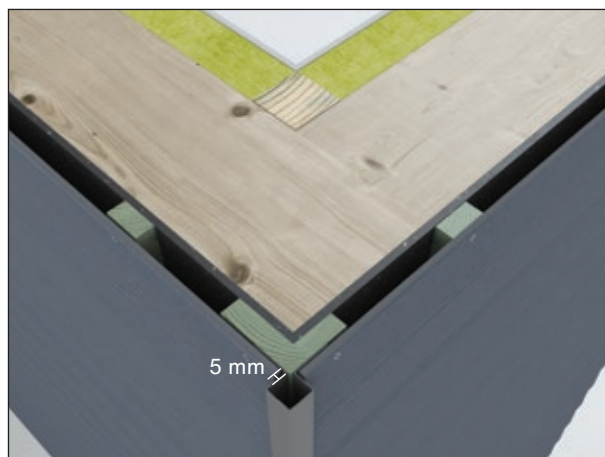

4. Swisspearl Plank utvendig hjørne

Avslutningen utføres enkelt med Swisspearl Plank utvendig hjørne. Det må være minst 5 mm klaring fra plank til profil, slik at vann kan dreneres effektivt.

Profiler

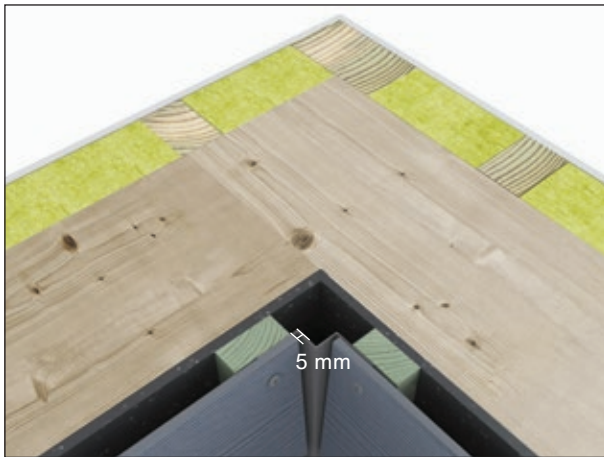

5. Swisspearl Plank innvendig hjørne

Avslutningen utføres enkelt med Swisspearl Plank innvendig hjørne. Det må være minst 5 mm klaring fra plank til profil, slik at vann kan dreneres effektivt.

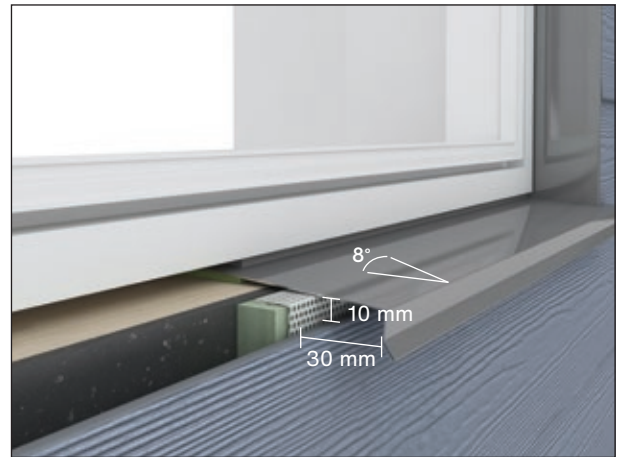

6. Swisspearl sålebank

Bruk av Swisspearl aluminiumsprofil under vindu er en holdbar og slitesterk løsning. Ikke monter Swisspearl Plank/ Panel horisontalt i områder der de vil bli utsatt for vann i lengre perioder.

Sørg for god ventilasjon ved å holde avstand på min. 10 mm til plank/panel montert nedenfor. For vinduskarmer som er lengre enn 3 meter, skjærer du en slisse i den underliggende profil og med overlapp på 25 mm. Ved bruk sammen med Swisspearl Profil vertikal skjærer du en slisse i Swisspearl vannbrett og bøyer den oppover, slik at det dannes overlapp på 25 mm.

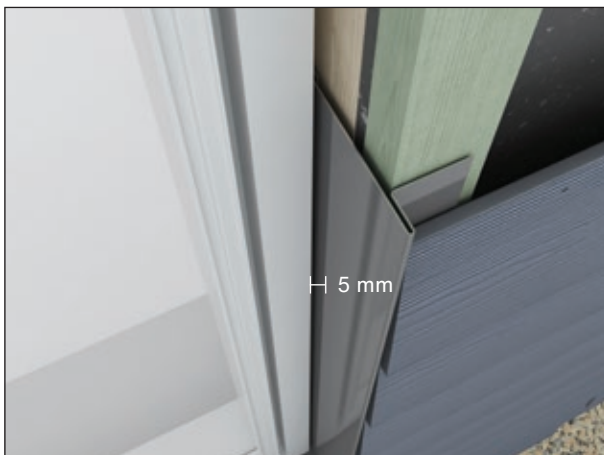

7. Swisspearl Profil vertikal

Avslutningen rundt vinduer og dører utføres enkelt med Swisspearl Profil vertikal. Det må være minst 5 mm klaring fra plank/panel til profilen, slik at vann kan dreneres effektivt.

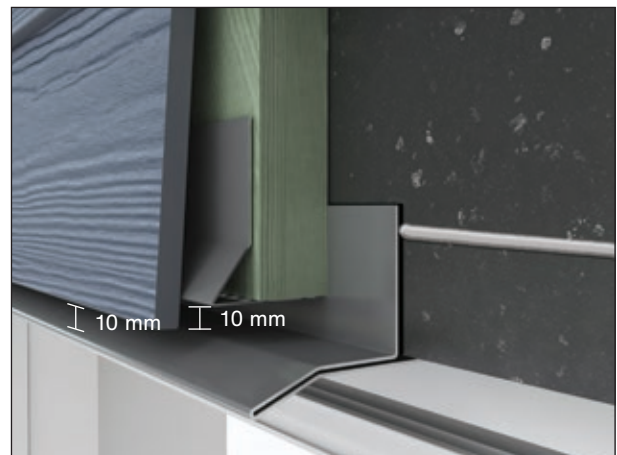

8. Swisspearl Profil horisontal

Avslutninger rundt vinduer og dører utføres enkelt med Swisspearl Profil horisontal. Det må være klaring på minst 10 mm fra plank/panel og underkonstruksjon til horisontale profiler, slik at vann kan dreneres effektivt. Profilen må fuges i kontaktflaten mot vindsperrer.

Profiler

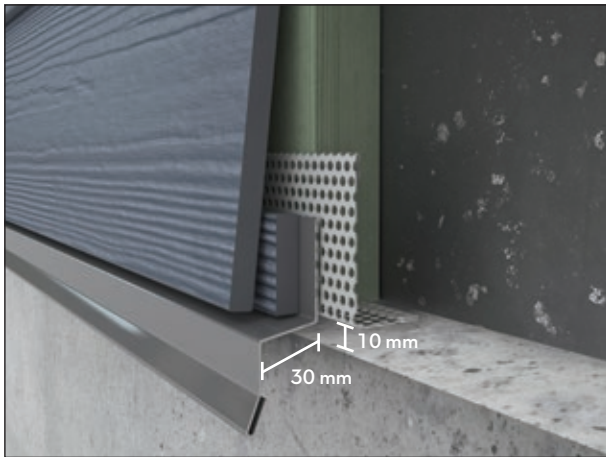

9. Swisspearl Plank dryppnese

For å få en holdbar avslutning som leder vann bort fra konstruksjonen, benyttes Swisspearl Plank dryppnese. For å få riktig vinkel på startplanken, skjærer du til en 30 mm bred plankebit. Sørg for god ventilasjon ved å la det være en avstand på minst 10 mm til tilstøtende overflater.



10. Swisspearl T-samleprofil

Det er lett å oppnå pene vertikale avslutningslinjer i endeskjøter ved å bruke en Swisspearl T-samleprofil. Det må være minst 5 mm klaring fra planken til profilen, slik at vann kan dreneres effektivt.

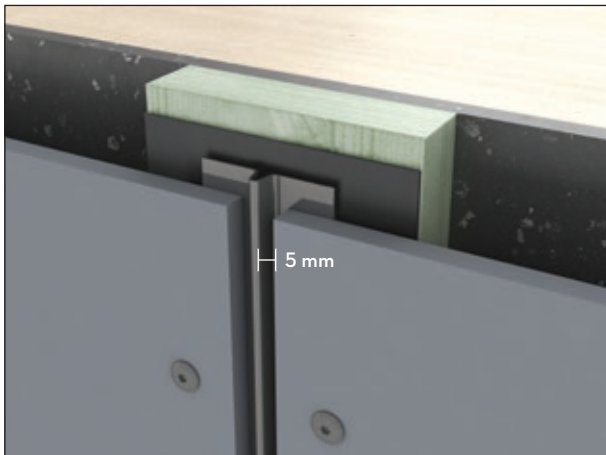

11. Swisspearl fugeprofil

For "usynlig" sammenføring panel. Kan brukes både vertikalt og horisontalt. Det må være minst 5 mm klaring fra plank til profil, slik at vann kan dreneres effektivt.



12. Swisspearl Trim

Som et alternativ til aluminiumsprofiler, og for å forenkle utskifting i områder som er utsatt for skader, kan du bruke Swisspearl Trim på hjørner og til å dekke spalter. Det må være minst 5 mm klaring fra plank/panel til trim, slik at vann kan dreneres effektivt.

OBS! Levers malt kun på den glatte siden. Siden med trestruktur må males ved utenpåliggende montasje.

Lagring og håndtering



Lagre pallene på et tørt sted med flatt underlag.



Maksimalt fire pallers med panel eller åtte pallers med plank kan settes oppå hverandre.



For å unngå kalkutslag på overflaten av produktet må du fjerne plastemballasjen umiddelbart etter levering.

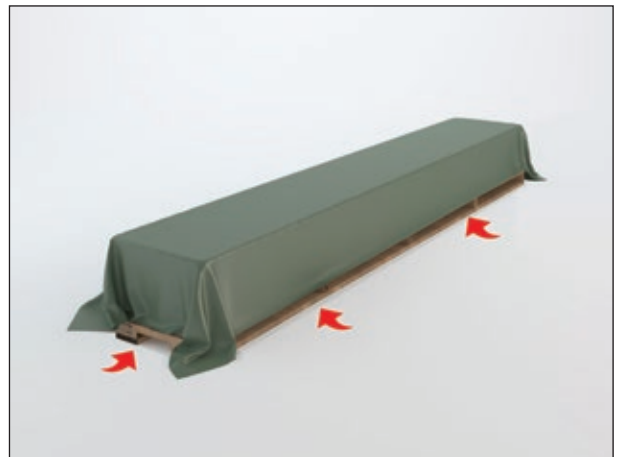

Lagre materialene under en tørr og godt ventilert presenning.



2-3 uker, må produktet ligge under tak. Maksimalt fire pallers med panel eller åtte pallers med plank kan settes oppå hverandre.

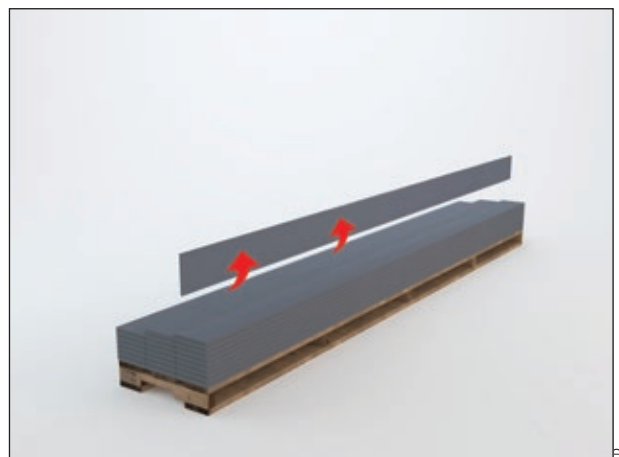

Løft produktet som anvist på tegningen ovenfor.

Bearbeiding

Når fibersement kappes, dannes det støv.

Dette støvet kan inneholde kvarts, som kan utgjøre en helseisiko. Sørg for tilstrekkelig ventilasjon, ved alltid å arbeide utendørs og bruke kappeverktøy som reduserer støvdannelsen.

Alternativt kan man bruke støvsugertilbehør med HEPA-filter til motordrevne sirkelsager med Swisspearl Plank sagblad for å redusere eksponeringen.

Ikke bruk vann til kappingen.

Hvis ventilasjonen ikke er tilstrekkelig til å begrense eksponeringen, må det brukes støvmaske (klasse P2 /NS-EN 134). Kapp produktet med egnet sagblad (se tilbehør).

I uventilerte og støvfrie omgivelser anbefaler vi bruk av Swisspearl håndkutter.

Til utskjæringer benyttes en stikksag med hardmetallblad til fibersement. Som alternativ til mindre detaljer kan et treblad brukes.

Produktene kappes med baksiden opp - for å oppnå en flottere finish og for å holde støv vekk fra overflaten.

La den beskyttende folien sitte på til produktet skal monteres. Fjern støv med vann etter montering.

Alt som kappes på stedet (plank, panel), må forsegles med 100% akrylmaling før montering.

Vi anbefaler Swisspearl Plank kantforsegler.

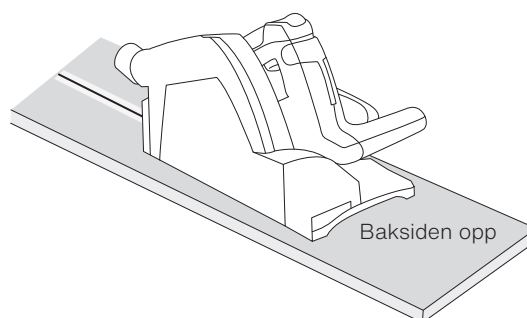
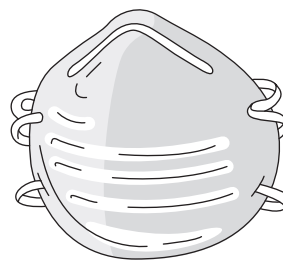

Underkonstruksjon

Swisspearl anbefaler å montere Swisspearl Plank og Swisspearl Panel på en rett underkonstruksjon – enhver skjevhet vil bli synlig på den ferdige overflaten.

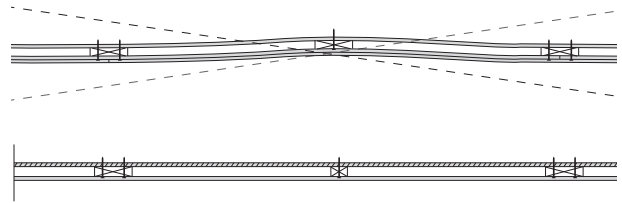

Det må være en avstand på minst 150 mm fra bakken til nedre kant av Swisspearl Plank og Swisspearl Panel. Klaringen fra tak, balkonger og andre horisontale partier må være på minst 50 mm fra konstruksjonen til nedre kant av produktene.

Ikke monter produktet i direkte kontakt med vann eller med overflater som trekker til seg vann.

Swisspearl Plank og Swisspearl Panel kan monteres sammen med Cembrit Windstopper.

Det er viktig at luften får strømme fritt bak fasadeproduktet. Ha en minsteavstand på 20 mm bak produktet og en klaring på minst 10 mm fra øvre og nedre kant av kledningen.

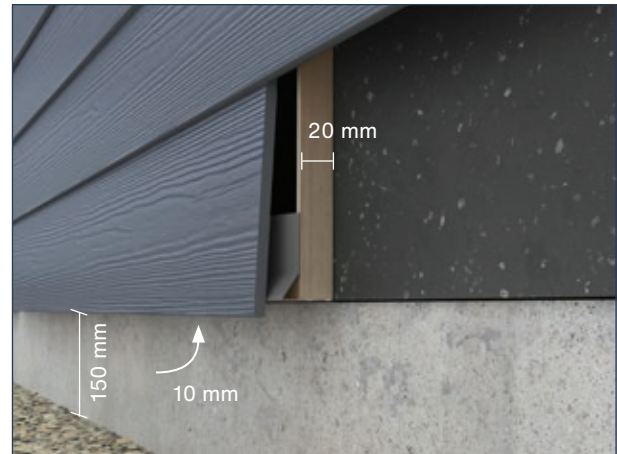

Det må være minst 5 mm (vertikal) og 10 mm (horisontal) klaring rundt vinduer/dører/underkonstruksjon/metallister og andre bygningsdeler for å fange opp bevegelser i konstruksjonen og sørge for god vandrdrenering og ventilasjon.



Vi anbefaler å bruke ubehandlede trelekter med Swisspearl EPDM 45/95 mm for å holde vannet ute.

Monteringsalternativer

1. Fest en \approx 200 mm remse Swisspearl EPDM 45/95 mm på lekten, sentrert over skjøten, og la den gå 20 mm ned på planken nedenfor.

2. Fest Swisspearl EPDM 45/95 mm på lekten i full lengde. Bruk Swisspearl EPDM 45 til mellomliggende lekter og Swisspearl EPDM 95 til lekter ved skjøter.

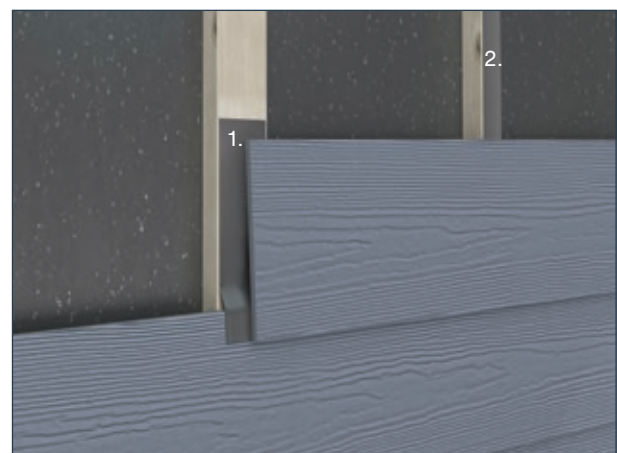

Innfesting

Trelekter				Metallekter	
				0,56–2,0 mm stål	0,7–1,25 mm stål
Swisspearl fasadeskrue til tre	Swisspearl 38 treskrue	Spikring for hånd	Spikerpistol	Swisspearl fasadeskrue til stål	Swisspearl 27 stålskrue
4,5 x 41 mm i rustfritt stål A2 – til synlig innfesting	3,9 x 38 mm i herdet stål ZYTEC GX – til skjult innfesting	2,5 x 55 mm ringet spiker i galvanisert stål – til skjult innfesting	2,5 x 50 mm rundbåndet spiker i galvanisert stål – til skjult innfesting	4,8 x 35 mm i rustfritt stål A2 – til synlig innfesting	3,9 x 27 mm i herdet stål ZYTEC GX – til skjult innfesting

På tre

Det anbefales å forbore hull i hjørnene for å hindre at kante- ne sprekkdannelse.

Spiker må trenge minst 30 mm inn i underkonstruk- sjonen.

Når det brukes skruer, må minst 20 mm trenge inn i underkonstruksjonen.

På stål

Til skjult innfesting på stål anbefaler vi Swisspearl 27 stålskrue.

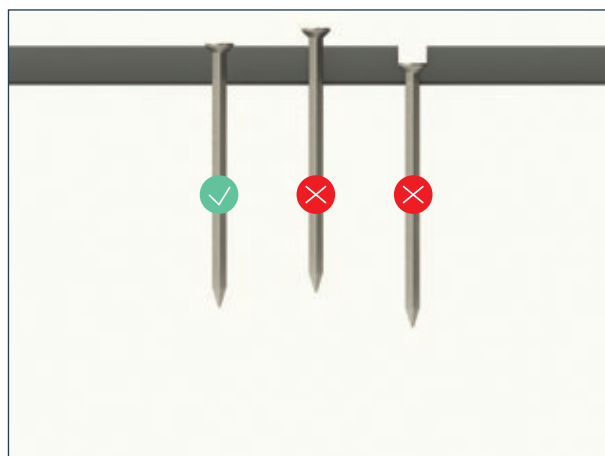

Du må ikke forsenke festemidlene eller sette dem inn skjevt. Hodet på festemidlene skal stikke ut fra planken.

Avstander

1. Ved skjult innfesting: Alle festemidler plasseres minst 25 mm fra øvre kant.

2. Ved synlig innfesting: Festemidler ikke nærmere enn 20 mm fra kanter.

Festemidler må aldri plasseres nærmere enn 16 mm fra endene på trelekter.

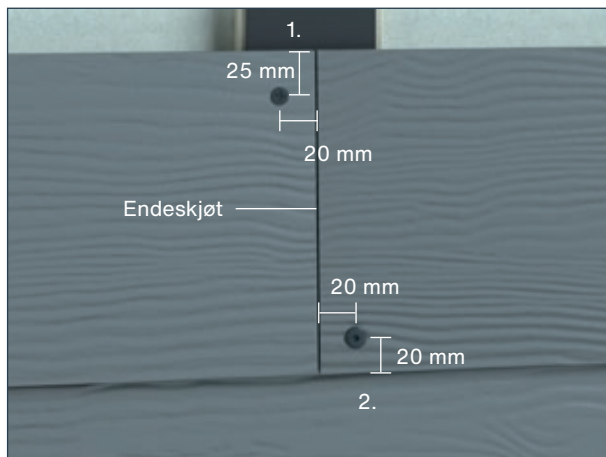

Sørg for at planken ikke skjøtes for hardt sammen.

Montering

Swisspearl Plank, horisontal

Montering av Swisspearl Plank på tre eller stål

1. Cembrit Windstopper eller tilsvarende
2. Treverk eller Swisspearl ventilert endestykke 70/100
3. Swisspearl Plank

Minste tykkelse på lekt: minimum 20 mm avstand kreves til ventilasjon.

Minste bredde: 45 mm for mellomliggende lekter

Minste bredde: 75 mm for lekter ved endeskjøter

Største avstand mellom lekter CC 600 mm

Monter alltid Swisspearl Plank fra bunnen av veggen og oppover. Start 1 cm nedenfor Swisspearl Plank ventilert startprofil.

Bruk 30 mm overlapp for hver 180 mm planke ved å sette et merke for hver 150 mm oppover. Ved endeskjøter må du kontrollere at plankene skjøtes sammen med moderat kontakt og alltid over en lekt for å unngå vridning/formending.

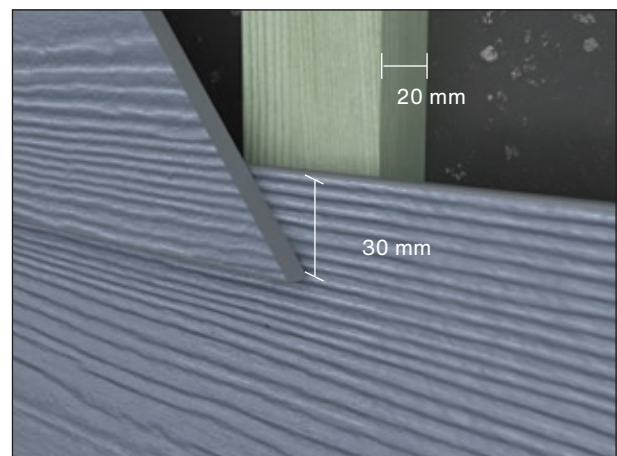
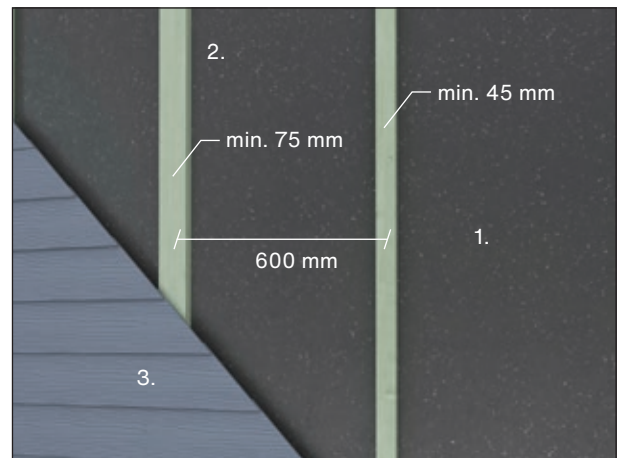

For at monteringen skal gå raskt, enkelt og presist, anbefaler vi bruk av Swisspearl Gecko breddeholder.

Gecko gjør det enkelt å få riktig overlapp og sikre at skruen eller spikeren plasseres der den skal. Ved bruk av to Gecko breddeholdere, én på hver ende av planken, blir det mulig for én person å montere Swisspearl Plank alene.

NB! Gecko-breddeholder lager ikke riper eller merker på overflaten.

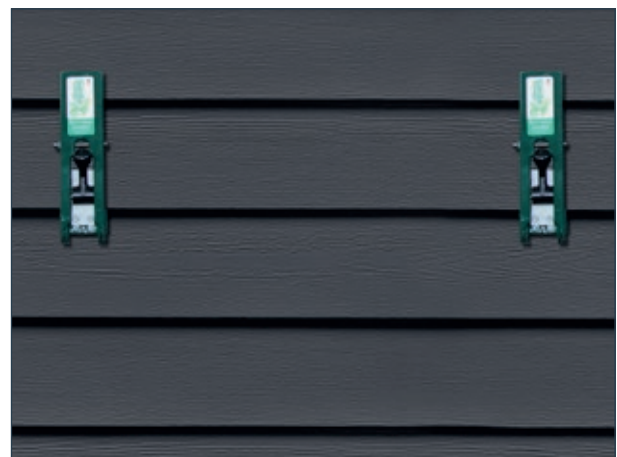

Montering

Swisspearl Plank, vertikal

Swisspearl Plank på ventilert underkonstruksjon av stål

1. Cembrit Windstopper eller tilsvarende
2. Swisspearl ventilert endestykke horisontal 70/100
3. Swisspearl Plank

Største avstand mellom lekter CC 600 mm.

Nederst på veggen skal det monteres et Swisspearl ventilert endestykke 40. I tillegg til å være festepunkt, sørger Swisspearl ventilert endestykke 40 for ventilasjon til konstruksjonen. Dette endestykket kan også brukes rundt vinduer og dører.

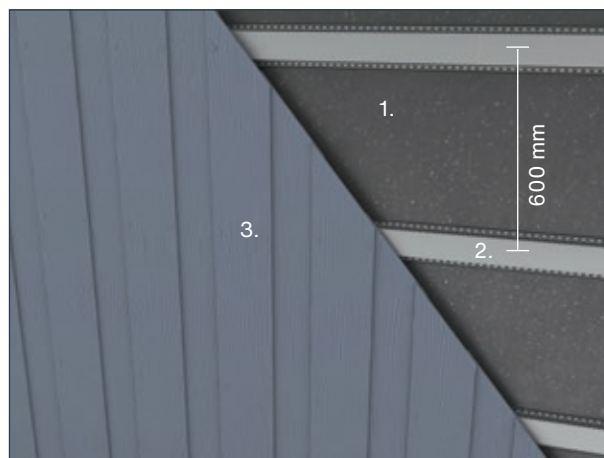

Swisspearl Plank på ventilert underkonstruksjon av tre

1. Cembrit Windstopper eller tilsvarende
2. Vertikal lekt min. 20 mm tykk, maks CC 1000 mm.
3. Horisontal lekt 38 x 56 mm.
4. Swisspearl Plank

Største avstand mellom horisontale lekter CC 600 mm.

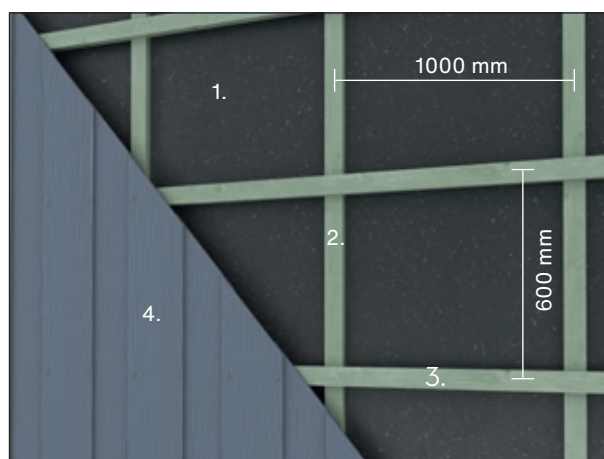

Montering med synlig innfesting på underkonstruksjon av stål eller tre

Kledningen legges med overlapp på minst 30 mm. Underligger festes med spiker eller skruer, og overligger med Swisspearl fasadeskruer til tre 4,5 x 41 mm på trelekter eller Swisspearl fasadeskruer til stål 4,8 x 35 mm på stålprofiler. Festemiddelet plasseres minst 20 mm fra kanten og 20 mm fra øvre og nedre hjørne.

Avstand mellom plankene

Underligger CC 300 mm
Overligger CC 300 mm

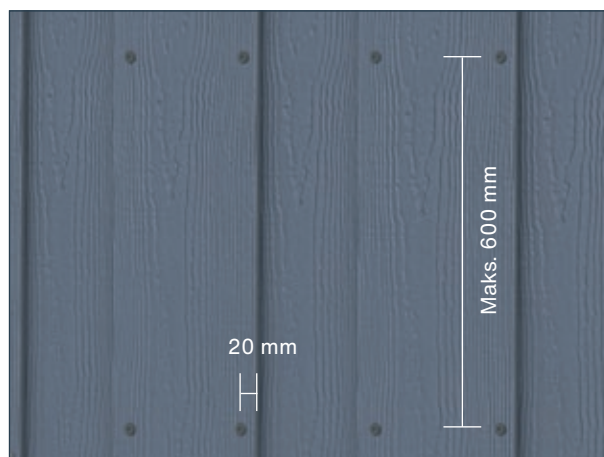

Ved synlig innfesting på trelekter anbefaler vi bruk av Swisspearl fasadeskrue.

Montering

Swisspearl Panel

Swisspearl Panel på stål- eller trelekter.

1. Cembrit Windstopper eller tilsvarende
2. Swisspearl ventilert endestykke 70/100 eller trelekt
3. Swisspearl Panel

Minste tykkelse på lekt: min 20 mm avstand kreves til ventilasjon.

Minste bredde: 45 mm for mellomliggende lekter
 Minste bredde: 75 mm for lekter ved endeskjøter
 Største avstand mellom lekter CC 600 mm

Festeavstand

Ikke nærmere enn 20 mm fra kanter og 50 mm fra øvre og nedre hjørner.

Hvis du bruker Swisspearl fasadeskruer som festemiddel for paneler, er skrueravstanden 400 mm langs ytterkantene og inne på panelet.

Hvis du bruker spiker som festemiddel for paneler, er spikeravstanden maksimum 150 mm langs ytterkantene og 300 mm inne på panelet.

Når det gjelder montering på steder med stor vindbelastning, kontakt Swisspearl AS.

Ved skjøting må du kontrollere at panelene ikke presses for hardt sammen, og alltid over en lekt, for å unngå vridning/formendring.

For å lette montering på større flater anbefaler vi bruk av Swisspearl fugeprofil.

Swisspearl Panel montert som himling eller lignende

Minste bredde: 45 mm for mellomliggende lekter
 Minste bredde: 75 mm for lekter ved endeskjøt
 Største avstand mellom lekter CC 400 mm

Festeavstand

Ikke nærmere enn 20 mm fra kanter og 50 mm fra øvre og nedre hjørner.

Hvis du bruker Swisspearl fasadeskruer, er avstanden 400 mm langs ytterkantene og inne på panelet.

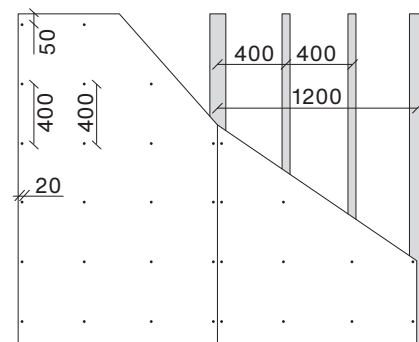
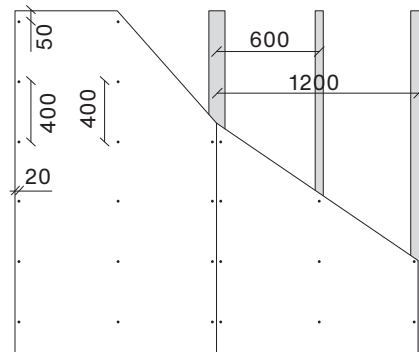
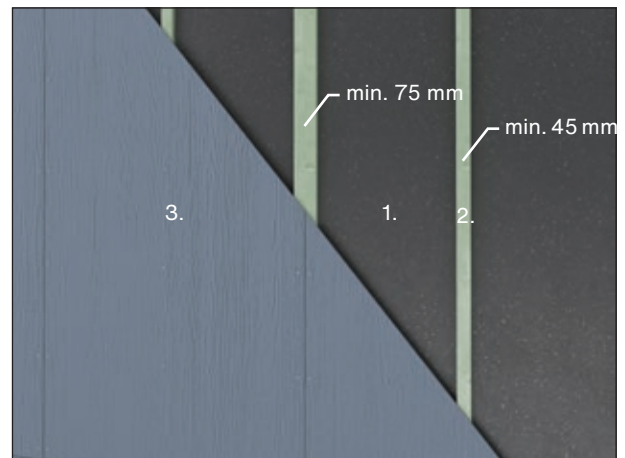

Montering

Swisspearl Panel brukt som vindski og kantbord

Der det skal monteres kantbord og vindski høyere enn 180 mm, kan du bruke Swisspearl Panel og feste dette med Swisspearl fasadeskruer.

Kantbordet kan monteres på 19 mm vannfast finer, slik at det holdes rett. Vindski kan monteres direkte på takbjelkene. Største bredde for Swisspearl Plank og Swisspearl Panel uten ventilasjon er 400 mm.

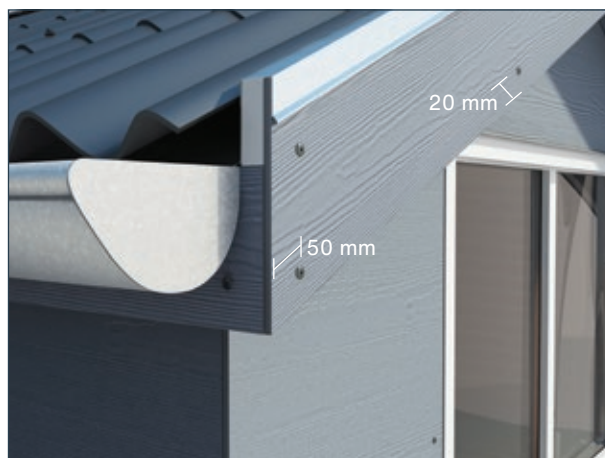

Swisspearl Panel brukt som gesims

Swisspearl Panel kan også brukes som gesims hvis det kappes til riktig størrelse. Største avstand mellom lekter CC 400 mm

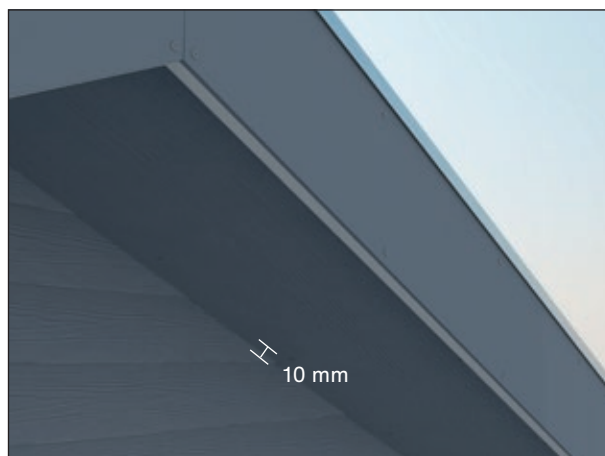

Swisspearl Panel brukt på ark og lignende

Swisspearl Panel kan brukes på ark og andre større flater der det kan være vanskelig å bruke plank. Swisspearl Panel monteres enten i fullformat eller kappes til riktig størrelse.

NB! Du finner mer informasjon om innfesting og underkonstruksjoner på side 17.

Hvis du bruker Swisspearl Plank eller Swisspearl Panel på gesims eller ark må du huske å ha en klaring på minst 10 mm langs kanten, slik at det blir tilstrekkelig ventilasjon.

Alt som kappes på stedet, må forsegles med 100 % akrylmaling før montering.



Montering

Swisspearl Trim

Swisspearl Trim

1. Swisspearl Trim 25 x 65/90 mm
Vertikal festeavstand 400 mm
Horizontal festeavstand 300 mm
2. Swisspearl Plank eller Swisspearl Panel

Hvis du monterer Swisspearl Trim på overlappende plank, må du sørge for å spikre i de overlappende punktene og inn i underkonstruksjonen.

Bruk 2,5 x 60 mm varmgalvanisert spiker for Swisspearl Trim. Spikre alltid fra den ene siden til den andre. Du må ikke spikre fra begge sider mot midten, da dette vil belaste trimlisten. Festemiddel skal flukte med trimlistens overflate. Festemidlene må ikke undersenkes. Hvis et festemiddel drives inn under overflaten på listen, reduseres styrken på innfestingen, og øker muligheten for fuktinntrengning.

Når du lager hjørner på 90°, kan det være nødvendig å forbore 12 mm fra kanten for å sikre at kantene ikke sprekker. Plasser festemidlene minst 25 mm fra sidekantene på trimlisten og ikke nærmere enn 50 mm fra toppen og bunnen. Hvis det brukes trimlist bare på én side, fester du den 25 mm fra kantene på begge sider av listen.

Hvis du bruker trimlister i for eksempel vindus- eller dørkarmer, blir sluttresultatet best hvis hjørnene gjæres.

Swisspearl aluminiumsprofiler

Profilenes festeavstand er 600 mm med minst 2,5 x 25 mm pappspiker i forborede hull Ø4 mm. Hvis det må monteres flere Swisspearl aluminiumslister etter hverandre, må du la det være en klaring 1 mm mellom profilene, slik at skjøten kan bevege seg.

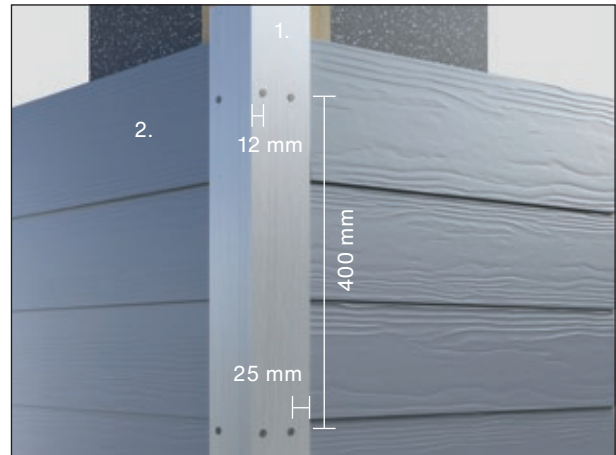

NB! Hvis det brukes ubehandlet aluminium i forbindelse med fibersementprodukter, må du være klar over at det kan oppstå overflateoksidering.



Vedlikehold

Årlig kontroll

Vanligvis vil en Swisspearl fasadekledning opprettholde styrke, egenskaper og funksjon uten behov for vedlikehold. Vær og vind kan imidlertid påvirke fasadens utseende. Derfor er det en god idé å foreta en årlig kontroll av ventilasjonsåpninger, skjøter og innfesting.

Ettersyn og reparasjon av eventuelle skader sikrer lang levetid for fasaden.

Rengjøring

Kledninger fra Swisspearl kan om nødvendig rengjøres med kaldt eller lunkent vann tilsatt et mildt husholdningsvaskemiddel uten løsemidler. Begynn alltid nedenfra, med godt definerte felter. Skyll med rikelige mengder rent vann.

Før du påbegynner rengjøring i full skala, anbefaler vi at du først prøver ut den valgte rengjøringsmetoden på et mindre område.

Høytrykksvask

Advarsel! Høytrykksvask er en hard påkjenning for fibersementkledning. Overdreven eller feil bruk av høytrykksvask kan skade overflaten. Høytrykksvask anbefales derfor ikke.

Mose og alger

Mose- og algevekst kan fjernes med egnde rengjøringsmidler som fåes i alminnelig salg. Følg anvisning på rengjøringsproduktet. Etter væting av fasaden med rent vann påføres middelet i henhold til leverandørens instruksjoner. Ikke la middelet tørke helt. Skyll med rikelige mengder rent vann.

Kalkutslag

Kalkutslag er et naturlig hvitt, pulveraktig belegg som kan forekomme på sementbaserte byggematerialer (inkludert teglstein, sementvegger, mørtel og fibersement). Det er resultatet av en prosess der fukt trekker saltkrystaller til overflaten, fordamper og etterlater et krittlignende stoff.

Kalkutslag forekommer når samtlige av de tre følgende betingelsene er til stede:

1. Det finnes vannløselige salter i byggematerialet.
2. Det er nok fukt i veggen til å gjøre om saltene til en oppløsning.
3. Det finnes en vei de løselige saltene kan følge til overflaten.

Kalkutslag kan også være et tegn på vanninntrenging bak kledningen. Kontroller at alle åpninger er godt tildekket, og at det ikke forekommer vanninntrenging på grunn av spikre som er slått for langt inn.

Selv om kalkutslag kan forsvinne av seg selv, er det best å sette inn tiltak for å behandle det.

Kalkutslag kan fjernes med en oppløsning av hvit husholdningseddik og vann. Blandingsforholdet er 20 til 50 volumprosent eddik i vann.

I de fleste tilfeller av kalkutslag vil en oppløsning på 25 % fungere bra.

Følg disse instruksjonene for best mulig resultat:

Beskytt områder som ikke skal rengjøres. Skyll all beplantning og vegetasjon rundt fasaden med vann før og etter behandlingen med eddikoppløsningen.

Fukt overflatene som skal rengjøres med vann, og vent i 5 til 10 minutter.

Påfør en rikelig mengde eddikoppløsning på overflaten som skal rengjøres. La oppløsningen være på overflaten i 10 minutter.

Skyll det behandlede feltet grundig med vann ovenfra og ned, og la det lufttørke. Hvis kalkutslaget er ekstra kraftig, kan det være nødvendig med en behandling til eller lett skrubbing. Bruk en myk børste eller svamp, og skrub områdene lett. Ikke skrub for hardt, det kan skade overflaten. Gjenta om nødvendig til du har oppnådd ønsket resultat.

Maling

All plank, panel og trim fra Swisspearl leveres behandlet fra fabrikken. Ved all kapping må kantene forsegles med en 100 % akrylmaling av høy kvalitet.

Bruk bare akrylmaling av beste kvalitet til utendørs bruk. Sjekk med malingleverandøren om malingen egner seg for fibersement. Swisspearl anbefaler en 100 % akrylmaling av beste kvalitet.

Produktet må kunne puste. Ikke grunn, mal eller søl maling på baksiden.

Swisspearl Plank CP 999 leveres grunnet fra fabrikk. Et toppstrøk må påføres innen 6 måneder etter montering. Bruk en 100 % akrylmaling av høy kvalitet. Før du påfører toppstrøket, må du sette deg inn i malingprodusentens anbefalinger for klargjøring av overflaten og påføring av malingen.

NB: Ikke bruk oljebasert maling på Swisspearl Plank, Panel eller Trim. Unngå å male i direkte sollys, og pass på at overflaten er helt ren og tørr og har en temperatur på over 10 °C. Mal hele planker i ett strekk før du tar pauser, ellers vil tørkeskillene bli synlige.

Swisspearl påtar seg ikke noe ansvar for maling eller malerarbeid.

Sikkerhet

Unngå å puste inn kvartsstøv

Lokale byggeforskrifter og bestemmelser må overholdes når du arbeider med Swisspearl-produkter, på samme måte som med andre byggematerialer. Arbeid med produkter som inneholder kvarts, må utføres med tilstrekkelig ventilasjon og verneutstyr.

Ved kapping, sliping og boring frigjøres kvarts. Eksponering for større mengder støv kan irritere åndedretsorganer, øyne og/eller hud.

Du må derfor bruke personlig verneutstyr (vernebriller, vernedrakt og pustemaske – P2-merket). Se fullstendig informasjon i sikkerhetsdatabladet.

Sørg for tilstrekkelig ventilasjon på arbeidsplassen. Det beste er å bruke Swisspearl håndkutter.

Etter monteringen fjerner du støvet med vann for å redusere forekomsten av støvpartikler i luften.

Om Swisspearl

Swisspearl Norge AS

Landets ledende leverandør av fibersementplater til utvendige og innvendige kledninger, samt yttertak.

Teknisk service

Vårt landsdekkende tekniske serviceapparat står gjerne til tjeneste med rådgivning i prosjekteringsfasen. Brosjyrer, byggtekniske anvisninger, monteringsanvisninger og referansebrosjyrer finner du også på www.swisspearl.com

Vårt produktspekter:

Fasadeplater:	Swisspearl Construction Swisspearl Patina Design Line Swisspearl Carat Swisspearl Gravial Swisspearl Vintago Swisspearl Vintago-Reflex Swisspearl Avera Swisspearl Reflex Swisspearl Nobilis Swisspearl Terra Swisspearl Planea Swisspearl Zenor Swisspearl Small Module Swisspearl Plank
Bygningsplater:	Swisspearl Construction (Frontex) Cembrit Windstopper Swisspearl Multi Force
Bølgeplater:	Swisspearl Bølgeplater til tak og fasade

Forhandlere:

Våre produkter omsettes gjennom byggevareforhandlere over hele landet.

Priser/leveringsprogram

Forhandler oppgir eksakte priser og betingelser levert ønsket adresse.

Vi tar forbehold om trykkfeil, samt endringer av produkter og spesifikasjoner.

Garanti

Du finner garantivilkår på www.swisspearl.com

Forbehold

Informasjonen i denne monteringsanvisningen er basert på Swisspearls generelle erfaring og kjennskap til denne typen produkter. Faktorer som faller utenfor Swisspearls kunnskap og kontroll, og som kan påvirke platene, omfattes derfor ikke av reklamasjonsretten.

Swisspearl-produktene er gjenstand for kontinuerlig produktutvikling, og det tas derfor forbehold om endringer i spesifikasjonene. Farger og overflate vil variere i henhold til lys og værtype. Sammen med begrensninger i trykkeprosessen kan dette føre til at fargene i denne brosjyren avviker fra virkeligheten.

Vi ber deg kontrollere at du har nyeste versjon av denne publikasjonen, ved å sammenligne utgivelsesdatoen med datoen på versjonen som kan lastes ned fra www.swisspearl.com.

Hvis du er i tvil, kontakt Swisspearl AS.





Swisspearl Norge AS

Eternitveien 44
3470 Slemmestad
Norge
T: +47 31 29 77 00
F: +47 31 29 77 01
info@no.swisspearl.com

swisspearl.com