

SWISSPEARL

Aufdach Photovoltaik-Anlagen auf Eternit-Dächern



Stand: 09/2023 – Wichtige Informationen zur Montage

Aufdach Photovoltaik-Anlagen auf Eternit Dächern

Allgemeine Montagehinweise

Mit dem richtigen Zubehör können Aufdach Photovoltaik-Anlagen fachgerecht und regensicher in die Eternit Dacheindeckungen eingebunden werden. Die Einbindung der Systemteile und Anschlüsse muss ebenso regensicher ausgeführt werden.

Der Einbau des Solarblechs und der Stockschrauben sollte ausschließlich durch einen Fachmann erfolgen! Dieser ist für den fachgerechten Einbau des Solarblechs und der Stockschraube in die Dachdeckung verantwortlich.

Für Schneeschutz, Wartungszwecke und Dachsicherungssysteme sind entsprechende Bereiche der Dachfläche von der PV-Aufdachanlage freizuhalten.

Montage mit dem Stockschraubenset:

In der Regel erfolgt die Verankerung mit Stockschrauben für die weitere Montage der Profilunterkonstruktion.

Stockschraubenset in Edelstahl (V2A)

- \varnothing 10x200 mm
- \varnothing 12x200 mm
- \varnothing 12x300 mm



Die Dacheindeckung und die Holzkonstruktion sind vorzubohren:

	Vorbohren Faserzement*	Vorbohren Holzkonstruktion
Stockschrauben \varnothing 10 mm	\varnothing 14 mm	\varnothing 7 mm
Stockschrauben \varnothing 12 mm	\varnothing 16 mm	\varnothing 8,5 mm

*Empfehlung: Unser Spezialbohrer (ohne Schlag bohren!)

Stockschrauben einschrauben:

Der Bohrstaub muss entfernt werden. Die Dichtung sollte leicht komprimiert sein und vollflächig aufliegen.

Längenausdehnung berücksichtigen:

- Vorbohren der Deckung
- Profiltrennungen bei Alu-Profilen setzen

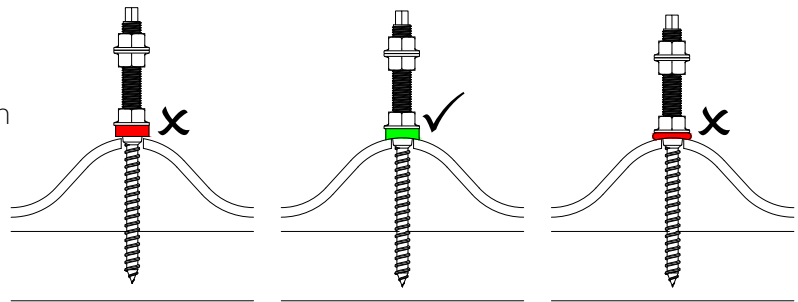

Die Position der Stockschrauben:

Die Stockschrauben sind mittig im Sparren bzw. mittig in der Querlattung zu setzen. Bitte beachten Sie die entsprechenden Randabstände.

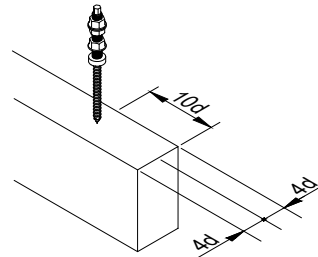

Aufgrund der wirkenden Wind- und Schneelasten sind die Stockschrauben formschlüssig mit der tragenden Konstruktion zu setzen. Für jedes Objekt ist ein statischer Nachweis erforderlich.

Vor der Montage von Aufdach Photovoltaik-Anlagen auf bestehenden Eternit Dächern (speziell bei älteren Dächern) sollte eine Besichtigung vor Ort durch Fachexperten (Dachdecker, Zimmerer, Sachverständiger) erfolgen. Somit können die bestehende Eindeckung und die Unterkonstruktion (Lattung/Unterdach/Sparren) von einem Fachmann beurteilt und gegebenenfalls repariert werden.

Diese Dokumentation gibt Auskunft über die wesentlichen Punkte bezüglich Planung und Ausführung. Die hier abgebildeten Details sind schematisch dargestellt und sinngemäß auszuführen. Die relevanten ÖNORMEN B3419 / B4119 / M7778 sind zu berücksichtigen.

Montage bei Eternit Wellplatte P6 und Structa Dachplatte



[Montage auf YouTube ansehen](#)

Mit Stockschrauben (Position mittig am Wellenberg)

Die Stockschrauben werden in die waagrechte Traglattung / Koppelpfetten verschraubt. Der Abstand richtet sich nach statischer Anforderung.

Die vorhandene Befestigung der Querlattung ist zu kontrollieren (bei Bestandsdächern teilweise Öffnung der Deckung und Kontrolle der formschlüssigen Verbindung der Lattung).



Bei Traglattung 8x5 cm	Bei Koppelpfette Breite mind. 10 cm
→ Stockschraube 10x200 mm	→ Stockschraube 12x200 mm



Stockschraube bei Wellplatte P6



Stockschraube bei Structa Dachplatte

Achtung! Bitte ein Kreuzschienensystem verwenden!

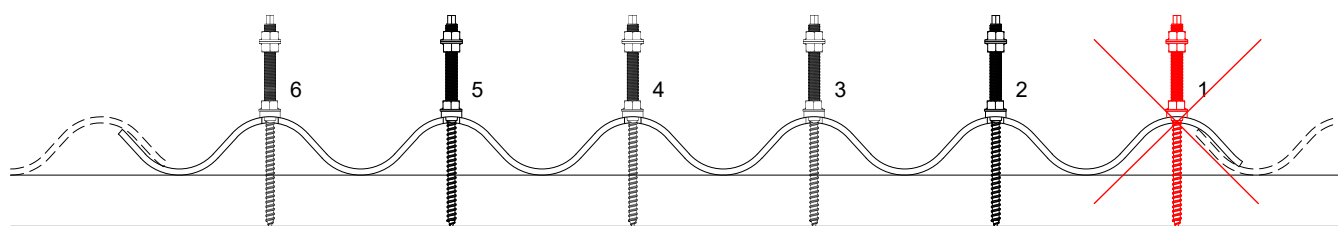

Bei Wellplatten P6 und Structa Dachplatten können die Stockschrauben unabhängig von der Befestigungsschraube gesetzt werden – eine Befestigung am 1. Wellenberg bei Wellplatten sowie auf Well-Formteilen ist nicht zulässig!

Montage bei Eternit Dachstein



[Montage auf YouTube ansehen](#)

Mit Solarblech für Dachsteine und Stockschraube (Position mittig im senkrechten Sparren)

Der wesentliche Vorteil dieses Systems ist, dass die Belastung über die Stockschrauben in den Sparren eingeleitet wird und somit keine Brüche der Steine bei z.B. hoher Schneebelastung erfolgen.

Sparren (Breite mind. 10 cm)
→ Stockschraube 12x300 mm
Solarblech für Dachsteine in Edelstahl V2A mit Anformschürze

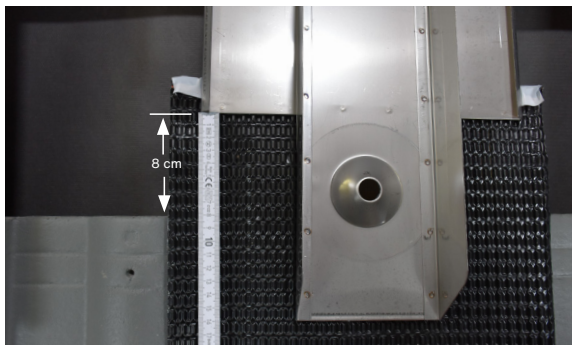
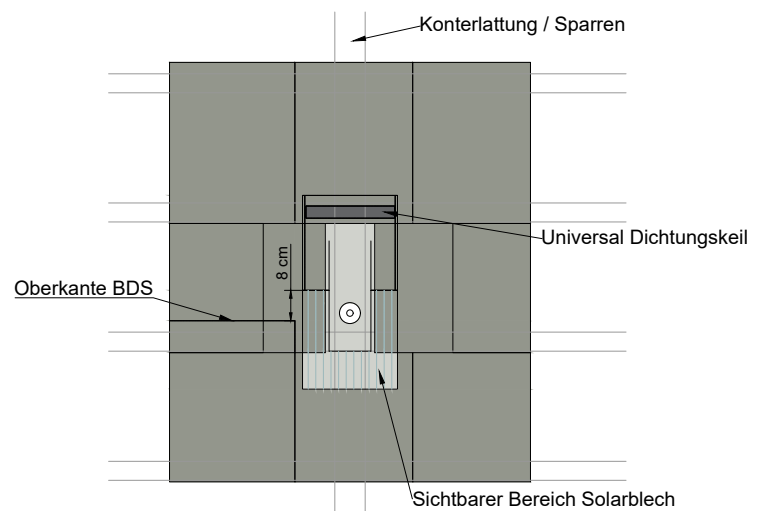
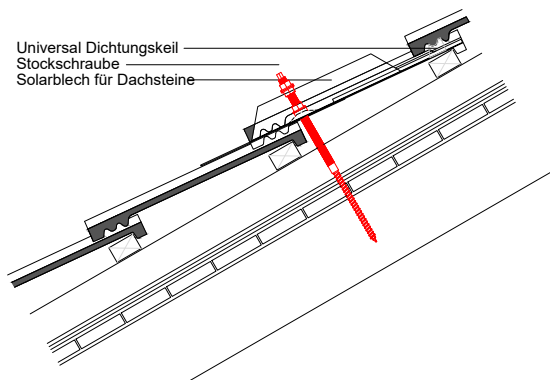

Das Solarblech 8 cm oberhalb des Dachsteins im Bereich des Sparrens setzen



1 Universal-Dichtungskeil setzen
2 Schürze festkleben



Die weiteren Dachsteine beidecken

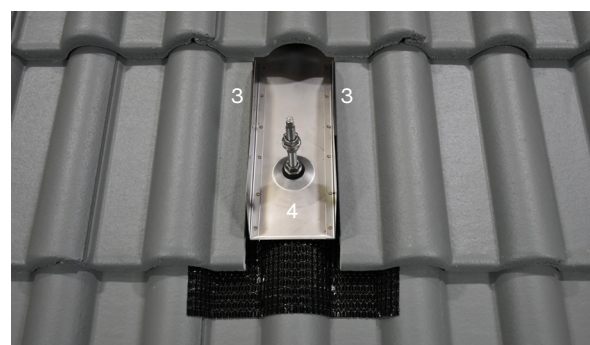

3 Dachsteine links und rechts beidecken
4 Stockschraube setzen (separat erhältlich)

Montage bei Eternit Dachplatte



[Montage auf YouTube ansehen](#)

Mit Solarblech für Dachplatte und Stockschraube (Position mittig im senkrechten Sparren)

Für die Regensicherheit wird das Solarblech in die jeweilige Deckung eingeschoben. Die Fixierung gegen Abrutschen erfolgt in der Regel mittels der Stockschraube.

Sparren (Breite mind. 10 cm)
→ Stockschraube 12x300 mm
Solarblech für Dachplatte in Edelstahl V2A (inkl. Dichtstreifen und Distanzplättchen)



Einbau bei DD Rechteck 40x30

Einbau bei ED Rhombus 40x44

Solarblech Formate:

390x250 mm

590x250 mm



Dichtstreifen:

Der Dichtstreifen muss kreisförmig an der Rückseite des Solarblechs angebracht werden.

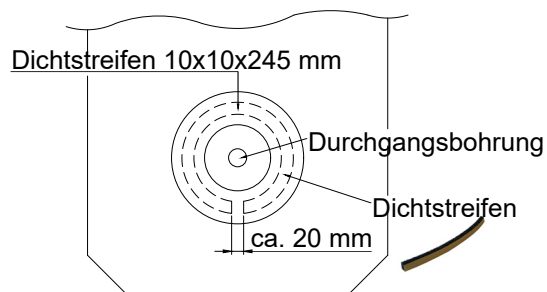

Schnitt Einfachdeckung:

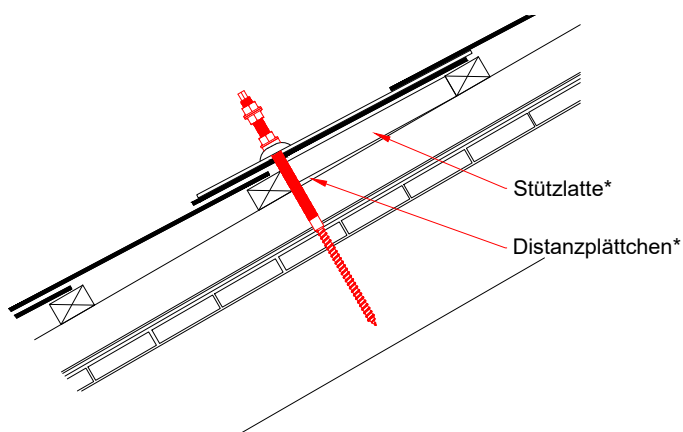

Schnitt Doppeldeckung:

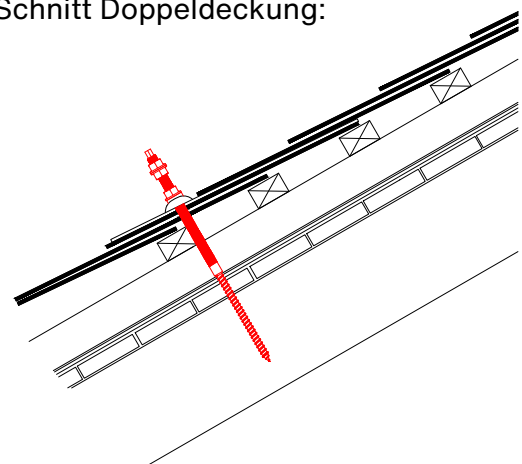

* Bei Neueindeckung mit Montage einer Stützlatte und Distanzplättchen

Einbau des Solarblechs bei der Eternit Dachplatte

Deckung: ED Rhombus 40x44 cm

→Solarblech: 390x250 / B17

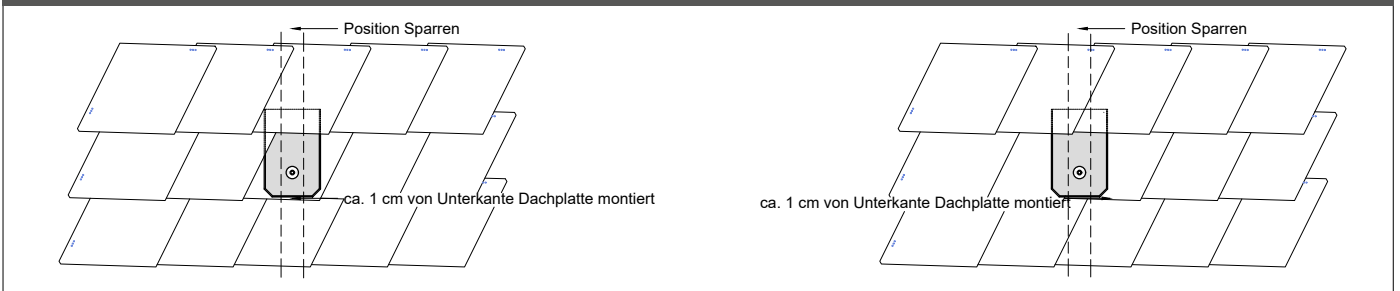

Deckung: ED Rhombus Schablone 40x44 cm

→Solarblech: 390x250 / B17

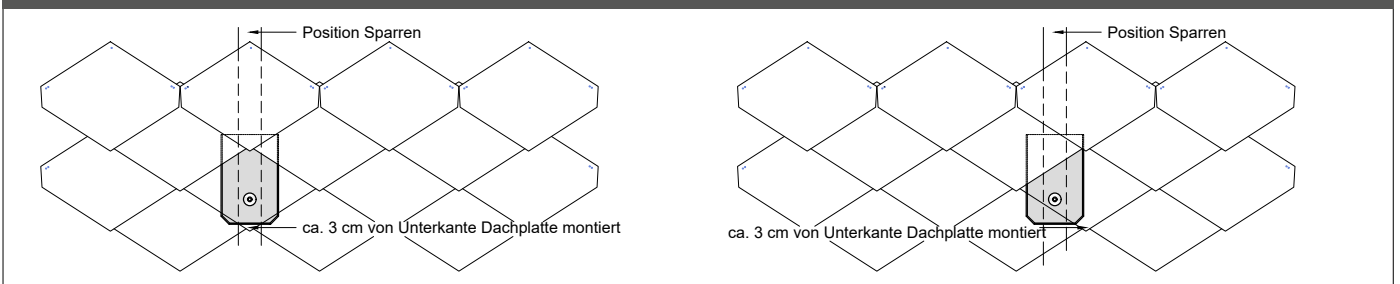

Deckung: ED Rechteck 40x60 cm

→Solarblech: 390x250 / B17

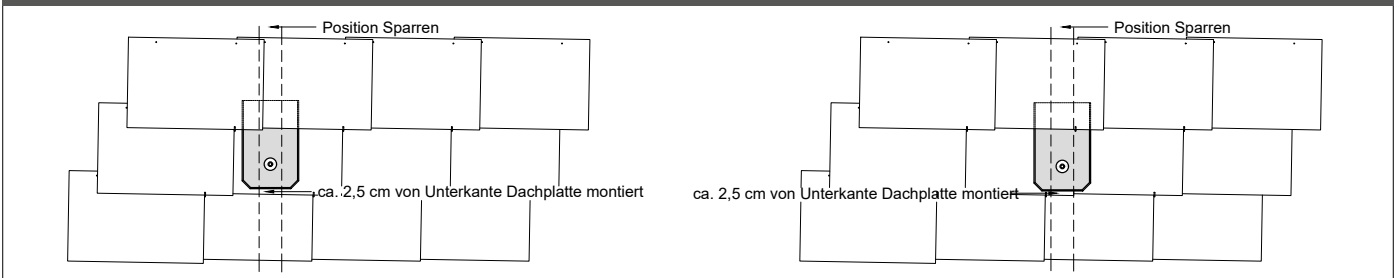

Deckung: DD Rechteck 40x30 cm

→Solarblech: 390x250 / B17

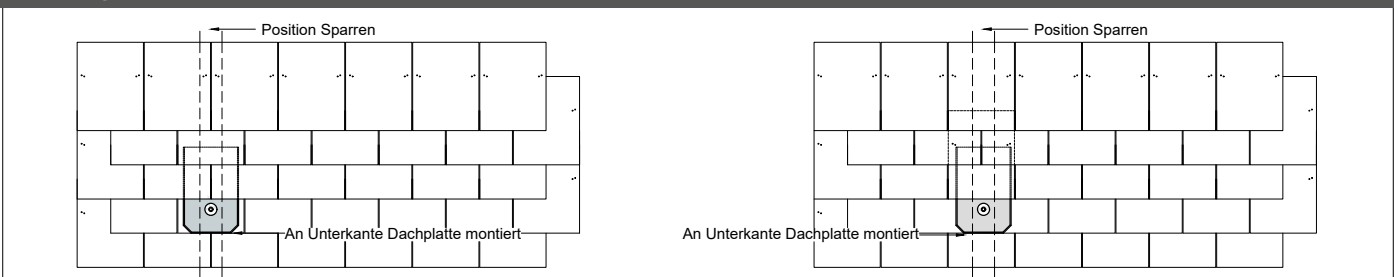

Deckung: DD Rechteck 60x40 cm

→Solarblech: 590x250 / B17

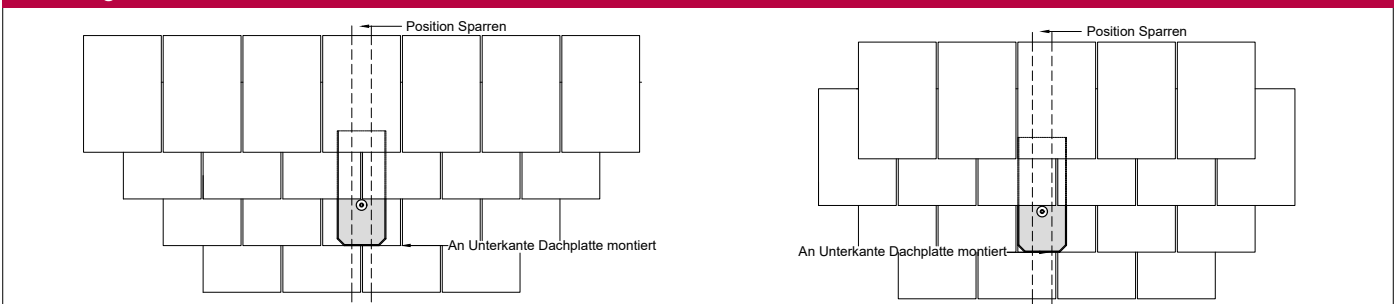



Swisspearl Österreich GmbH

Eternitstraße 34
4840 Vöcklabruck
Österreich
+43 7672 707 0
info@at.swisspearl.com

swisspearl.com