

Monteringsanvisning

Swisspearl Undertak utomhus – Inklädnad med fibercement med eller utan brandskyddande funktion



Swisspearl fasadskivor i undertak

Dekorativa möjligheter

Format, fogutformning, infästningssystem, och valfriheten mellan cementgrå, genomfärgade eller lackerade skivor ger stora möjligheter att anpassa utseendet till angränsande byggnadsdelar.

Format

Med fördel delas standardformaten upp i mindre format på arbetsplats eller på fabrik. Formaten anpassas till läktavstånd, fogbredd och önskad mönsterindelning.

Läktavstånd

Maximalt läktavstånd är 400 mm. Skivorna monteras längs eller tvärs läkten. Vid tvärs-montering placeras kortkants fogar mot läkt eller kortling.

Fogar

Utföres öppna, med eller utan bakomliggande foglist eller med täckande dekorlist. Rekommenderad fogbredd utan list är minst 8 mm, gärna större. Passande lister se Swisspearls Fasadsystem 1.

Ventilering

Skivorna skall alltid monteras med luftspalt, min 28 mm, på baksidan. Ex. vis får ej värmeisolering placeras direkt ovanpå skivorna.

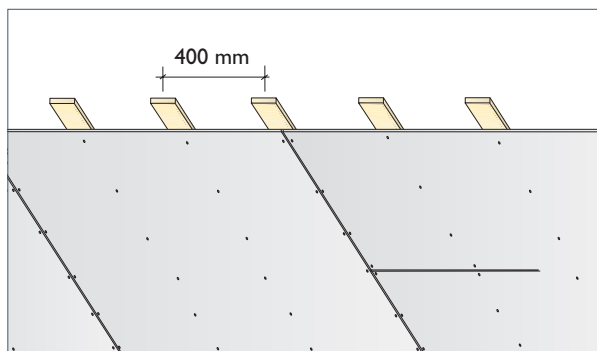
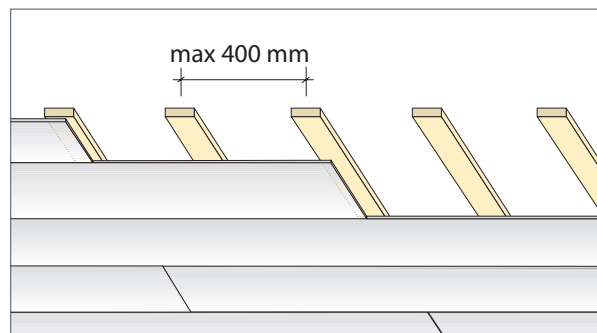

Infästning av Swisspearl fasadskivor i tak utomhus

Använd Swisspearl rostfri Fasadskruv med stort kullrigt huvud enligt repektive produkts monteringsanvisning. Obehandlad eller pulverlackerad. Hål förborras 3 mm större än skruven. Maximalt skruvavstånd är 400 mm. Minsta avstånd från kant är 25 mm och från hörn 100 mm. Swisspearl gummiremsa (Epdm) ska användas på läkten.

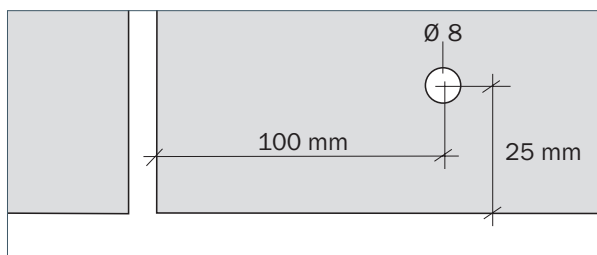
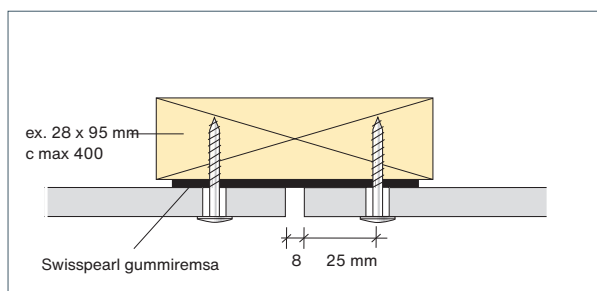

Infästning av Swisspearl Multi Force i tak utomhus

Använd Swisspearl rostfri skruv med kullrigt huvud, för direkt iskrivning utan förborring. Obehandlad eller pulverlackerad. Maximalt skruvavstånd är 400 mm. Minsta avstånd från skivkant är 12 mm och från hörn 70 mm.

Standardskivor i bredd 900 och 1200 mm har fasade långkanter och förborrade hål c 200 längs långkanterna. Från fabrik kan skivor utan hål beställas, som rekommenderas för infästningar med c-avstånd större än 200 mm och mindre skivformat.

I trä för skivtjocklek 9 -12 mm:
SCR-W 4,5 x 36

I stål 1,0-3,0 mm för skivtjocklek 9-12 mm:
SCR-S 4,8 x 29

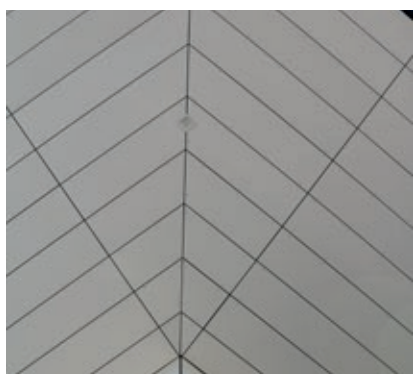
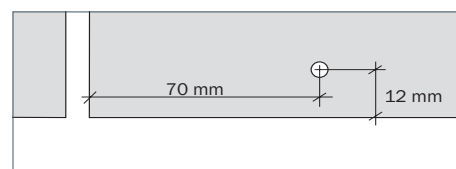
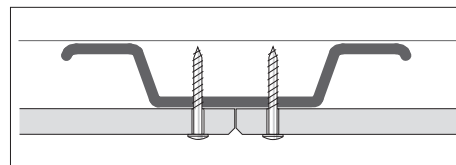
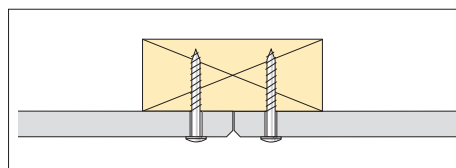

Swisspearl Multi Force som brandskydd EI 30

För att uppnå EI 30 krävs följande:

Steg 1

Placera Swisspearl VFL (1,0) med max cc 400 mm

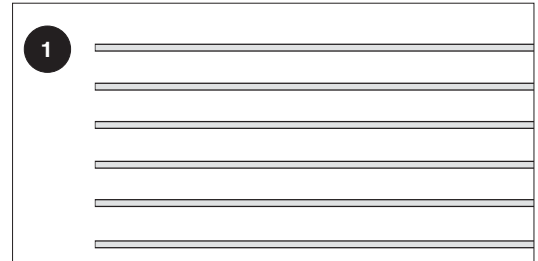

Steg 2

Förstalagret Swisspearl multi force 12 mm skivor skruvas med långsidan längs reglarna med SCR-S 3,9*25 (försänkt huvud). c400 i skivkant och c600 mm i skivmitt.

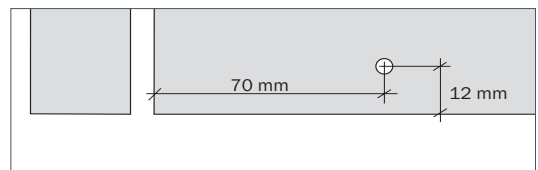
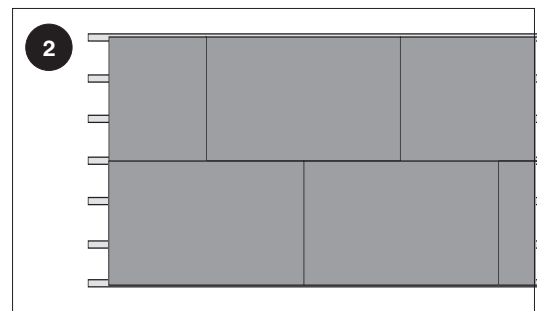

Skraven fästs in 70 mm från hörn och 12 mm från kant.

Steg 3

Andra skivlagret förskjuts min 400 mm i båda riktningarna. Skivorna skruvas fast med rostfri montageskruv eller skruv med försänkt huvud korr till miljön. C 200 i skivkant och C300 mm i skivmitt.

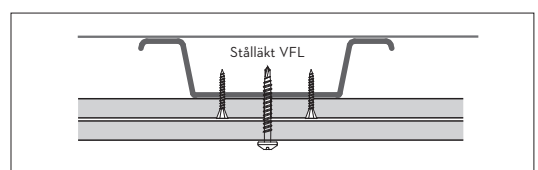
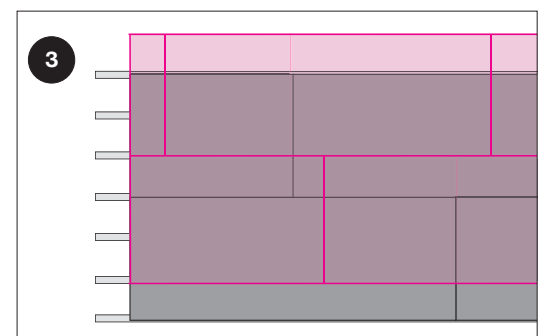

En takfot som undertill kläs in tätt med Swisspearls brandsäkra fibercementskivor minskar avsevärt risken för brandspridning till vinden.

Två skikt 12 mm Swisspearl Multi Force uppfyller brandklass EI 30.

Utrymningsvägar, loftgångar, trapphus, skärmtak mm

I utrymningsvägar skall takytor ha ytskikt lägst klass B-s1, d0 anbringat på obrännbart lägst klass A2-s1, d0 underlag eller beklädnad K2 10.

Swisspearl Multi Force från 9 mm tjocklek är godkänd som beklädnad K210 och är dessutom klassad som helt obrännbart material = A1.

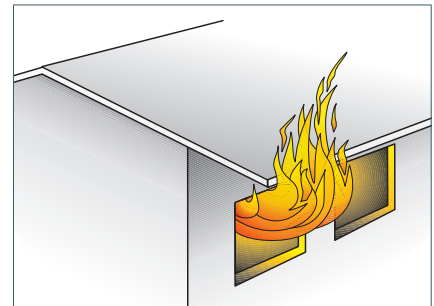

Minska risken för brand på vinden!

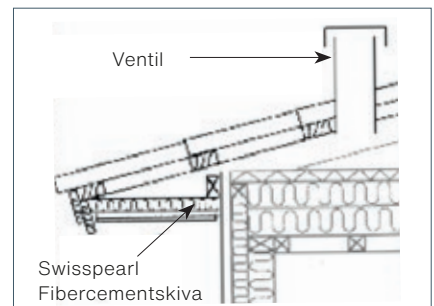

Swisspearl fibercementskivor

- Skyddar mot brand
- Lång livslängd i nordiskt klimat
- Litet underhållsbehov

Swisspearl Sverige AB marknadsför fibercementskivor tillsammans med system för hållbart byggande och estetiskt attraktiva lösningar för alla typer av hus. Produkterna tillverkas med den senaste tekniken utvecklad ur 100 årig tradition. Skivorna finns hos de ledande återförsäljarkedjorna inriktade på byggproffs. Vår personal är en viktig del i vår helhetslösning, de hjälper till med utbildning och skraddarsyr till perfekt passform i ditt projekt. Du får en unik partner.



Swisspearl Sverige AB

Box 42013
126 12 Stockholm
Sweden
+46 (0)8 506 608 00
info@se.swisspearl.com

swisspearl.com